

# Flymo

## EASICUT 5500, 6000XT, 6500XT, 7000XT

EasiCut 5500

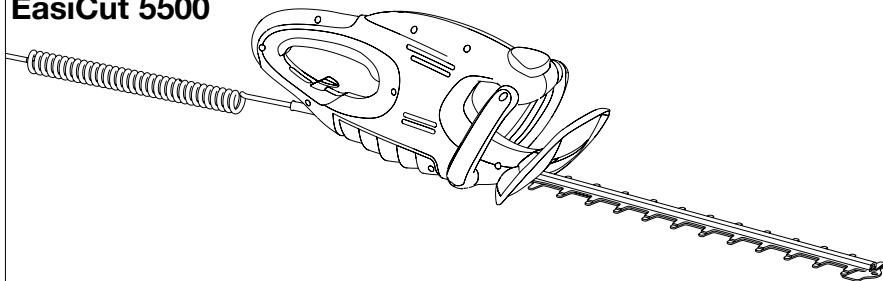

EasiCut 6000XT/6500XT/7000XT

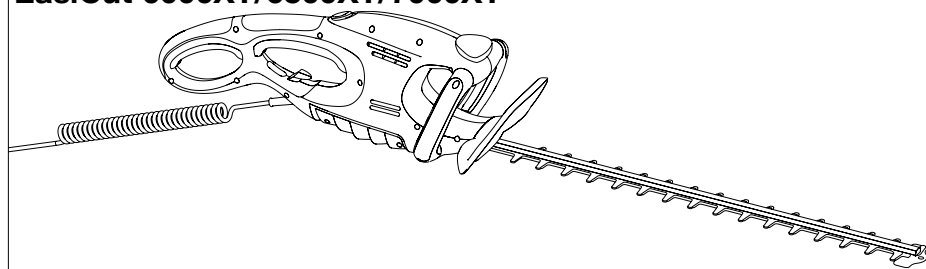

- GB IMPORTANT INFORMATION**  
Read before use and retain for future reference
- DE WICHTIGE INFORMATION**  
Bitte vor dem Benutzen des Gerätes durchlesen und gut aufbewahren
- FR RENSEIGNEMENTS IMPORTANTS**  
A lire avant usage et à conserver pour référence ultérieure
- NL BELANGRIJKE INFORMATIE**  
Leest u deze informatie voor het gebruik en bewaar ze voor toekomstige raadpleging
- NO VIKTIG INFORMASJON**  
Les bruksanvisningen nøye før bruk og oppbevar den for senere bruk
- FI TÄRKEÄÄ TIETOA**  
Lue tämä ennen käyttöä ja säilytä myöhempää tarvetta varten
- SE VIKTIG INFORMATION**  
Läs anvisningarna före användningen och spara dem för framtida behov
- DK VIGTIGE OPLYSNINGER**  
Du bør læse brugsanvisningen før brug og gemme til senere henvisning
- ES INFORMACIÓN IMPORTANTE**  
Léase antes de utilizar y consérvela como referencia en el futuro
- PT INFORMAÇÕES IMPORTANTES**  
Leia antes de utilizar e guarde para consulta futura
- IT INFORMAZIONI IMPORTANTI**  
Leggere prima dell'uso e conservare per ulteriore consultazione

- HU FONTOS INFORMÁCIÓ**  
Használat előtt olvassa el, és tartsa meg későbbi felhasználásra
- PL UWAGA**  
Zapoznać się z treścią niniejszej instrukcji przed użyciem i zachować ją do dalszego użytkowania urządzenia
- CZ DŮLEŽITÁ INFORMACE**  
Než začnete stroj používat, přečtete si pozorně tento návod a uschovejte jej pro další použití v budoucnu
- SK DŮLEŽITÉ INFORMÁCIE**  
Pred použitím si prečítajte nasledovné informácie a odložte si ich pre budúcu potrebu
- SI POMEMBNA INFORMACIJA**  
Preberite pred uporabo in shranite za prihodnjo uporabo
- LT Operatoriaus instrukcijų rinkinys**  
Perskaitykite šį instrukcijų rinkinį labai atidžiai, kad pilnai suprastumėte turinį, prieš pradėdami naudoti vejios/ žolės pjovėją.
- RU ВАЖНАЯ ИНФОРМАЦИЯ**  
Прочитайте перед тем, как включить триммер, и сохраните для дальнейшего использования.
- EE OLULINE TEAVE**  
Enne seadme kasutuselevõtmist lugege kasutusjuhend läbi ning säilitage see tulevikku tarbeks.
- LV SVARĪGA INFORMĀCIJA**  
Pirms lietošanas izlasiet un saglabājiet turpmākām uzziņām
- RO Manual de instrucțiuni**  
Înainte să folosiți mașina de tuns pentru prima oară, citiți cu atenție manualul de instrucțiuni pentru a-i înțelege conținutul.

## EasiCut 5500

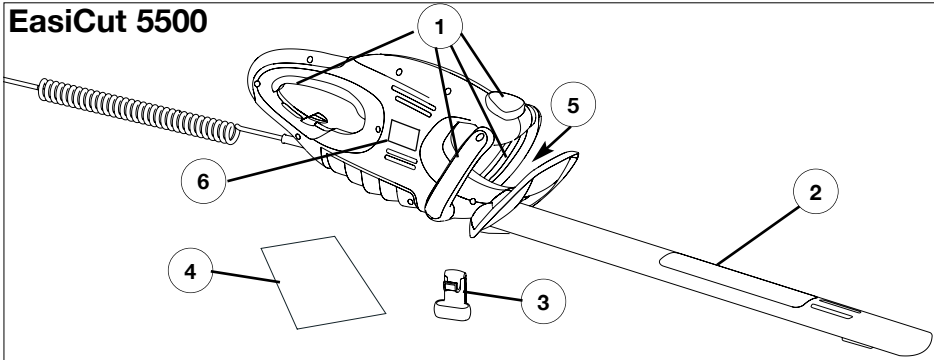

## EasiCut 6000XT/6500XT/7000XT

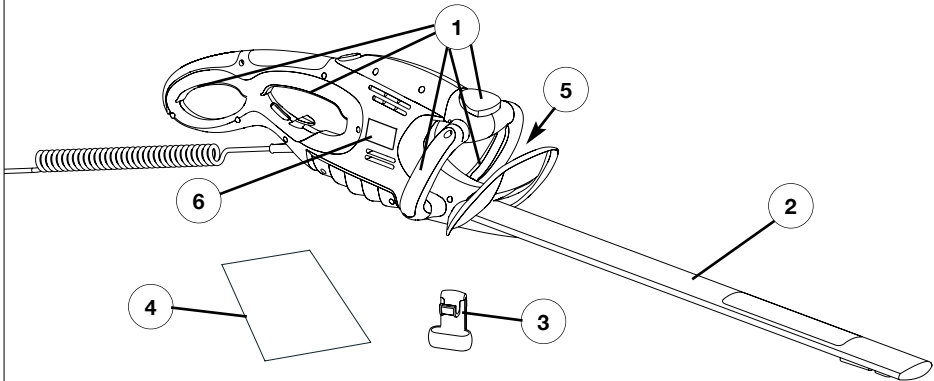

### GB - CONTENTS

1. Switch levers
2. Blade cover
3. Belt Clip
4. Instruction Manual
5. Warning Label
6. Product Rating Label

### DE - INHALT

1. Ein/Aus-Schalter
2. Klingenschutz
3. Gürtelklammer
4. Bedienungsanweisung
5. Warnetikett
6. Produkttypenschild

### FR - TABLE DES MATIÈRES

1. Poignée à double commande
2. Fourreau protège-lames
3. Attache-sangle
4. Manuel d'instructions
5. Etiquette d'avertissement
6. Plaquette des Caractéristiques du Produit

### NL - INHOUD

1. Schakelhendels
2. Messchede
3. Riemklem
4. Handleiding
5. Waarschuwingsetiket
6. Product-informatielabel

### NO - INNHOLD

1. Bryterhåndtak
2. Bladbeskytter
3. Belteklips
4. Bruksanvisning
5. Advarselsetiket
6. Produktmerking

### FI - SISÄLTÖ

1. Käynnistysvivut
2. Teränsuoja
3. Vyöpidike
4. Käyttöopas
5. Varoitusunimike
6. Ruohonleikkurin arvokilpi

**SE - INNEHÅLL**

1. Strömbrytare
2. Bladskydd
3. Bältesklämma
4. Bruksanvisning
5. Varningsetikett
6. Produktmärkning

**DK - INDHOLD**

1. Håndgreb
2. Klingskede
3. Remlås
4. Brugsvejledning
5. Advarselsmærkat
6. Produktets mærkeskilt

**ES - CONTENIDO**

1. Interruptores
2. Cubierta de la Cuchilla
3. Pinza de la correa
4. Manual de Instrucciones
5. Etiqueta de Advertencia
6. Placa de Características del Producto

**PT - LEGENDA**

1. Interruptores de alavanca
2. Cobertura
3. Presilha para o cinto
4. Manual de Instruções
5. Etiqueta de Aviso
6. Rótulo de Avaliação do Produto

**IT - NOMENCLATURA**

1. Leve di avviamento
2. Coprilama
3. Fermaglio
4. Manuale di istruzioni
5. Etichetta di pericolo
6. Etichetta dati del prodotto

**HU - TARTALOMJEGYZÉK**

1. Kapcsolókarok
2. Késtkak
3. Heveder rögzítő
4. Kezelési útmutató
5. Figyelmeztető címke
6. Termékminősítő címke

**Remark(Abbreviation):**

EasiCut5500: EC5500  
EasiCut6000XT: EC6000  
EasiCut6500XT: EC6500  
EasiCut7000XT: EC7000

**PL - ZAWARTOSC KARTONU**

1. Dźwignienki włączające
2. Osłona ostrzy
3. Zacisk taśmowy
4. Instrukcja Obsługi
5. Znaki bezpieczeństwa
6. Tabliczka znamionowa

**CZ - OBSAH KARTONU**

1. Páky spínače
2. Kryt nože
3. Spona na opasek
4. Návod k obsluze
5. Výstražný štítek
6. Typový štítek výrobu

**SK - OBSAH**

1. Zapínacie páky
2. Kryt čepele
3. Pracka na popruhu
4. Prírúčka
5. Varovný štítok
6. Prístrojový štítok

**SI - VSEBINA**

1. Stikalne ročke
2. Pokrival rezila
3. Zaponka za pas
4. Priročnik
5. Opozorilna Oznaka
6. Napisna Tablica

**LT - SUDEDAMOSIOS DALYS**

1. Perjungimo rankenos
2. Geležtės dangalas
3. Diržo segtukas
4. Instrukcija
5. Įspėjimo etiketė
6. Gaminių klasės etiketė

**RU - СОДЕРЖИМОЕ**

1. Рычаги переключателей
2. Чехол для лезвия
3. Зажим для ремня
4. Руководство по использованию
5. Предупреждающая этикетка
6. Этикетка с характеристиками изделия

**EE - SISU**

1. Lülituskäepidemed
2. Lõiketera kate
3. Rihma klamber
4. Kasutusjuhend
5. Hoiatusmärgis
6. Toote nimiaandmesit

**LV - SATURS**

1. Pārslēgi
2. Asmeņa pārsegs
3. Jostas klipsis
4. Instrukciju rokasgrāmata
5. Etiķete ar brīdinājumu
6. Produkta kategorijas etiķete

**RO - COMPONENTELE**

1. Leviere de comutare
2. Capac al lamei
3. Agățătoare la centură
4. Manual de instrucțiuni
5. Etichetă de avertizare a produsului
6. Plăcuța de identificare a produsului

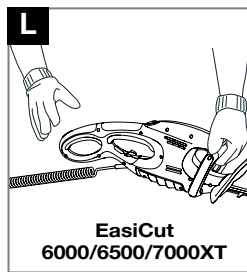
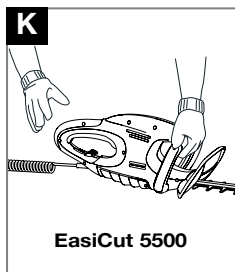
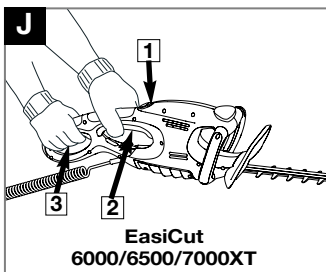
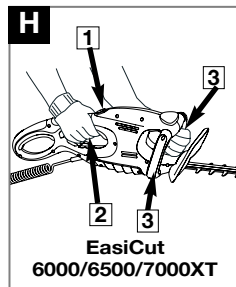
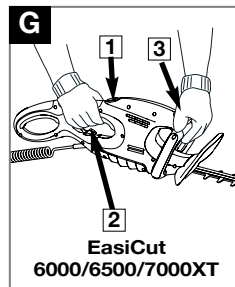
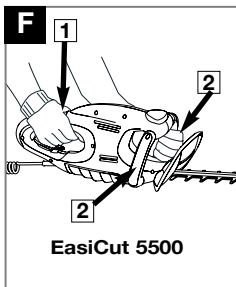
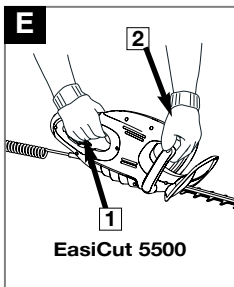
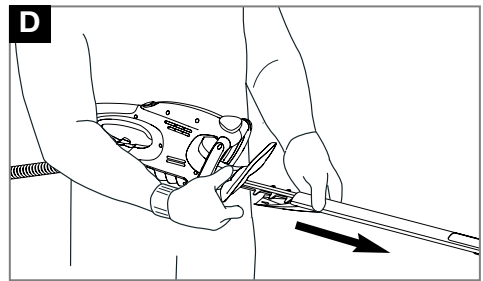
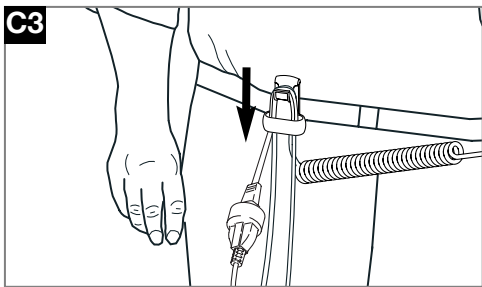
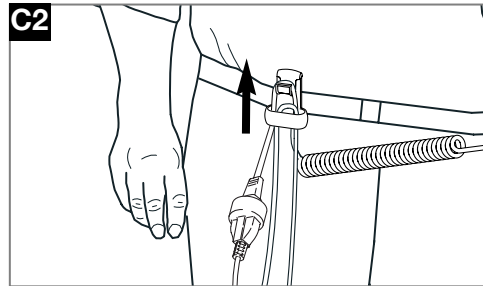
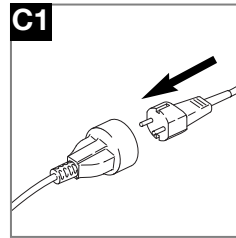
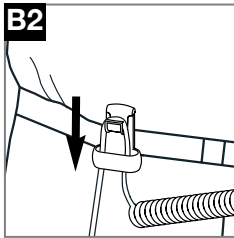
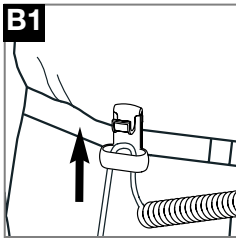
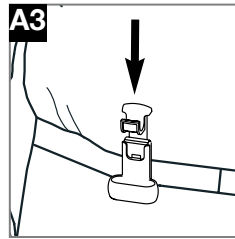
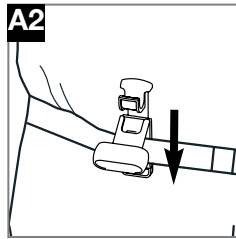
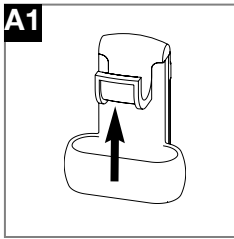

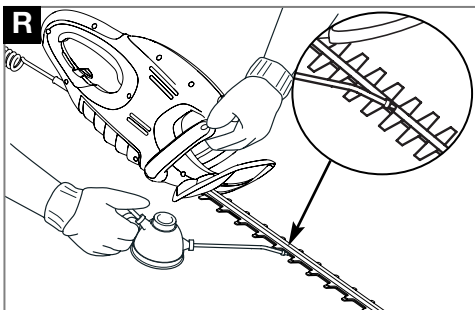
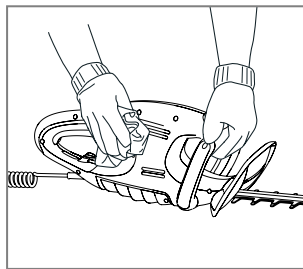
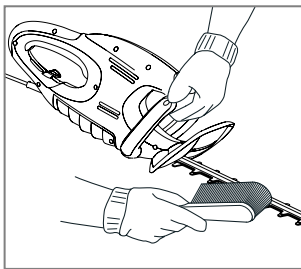
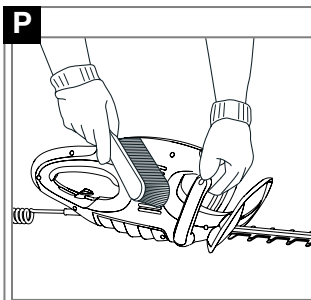
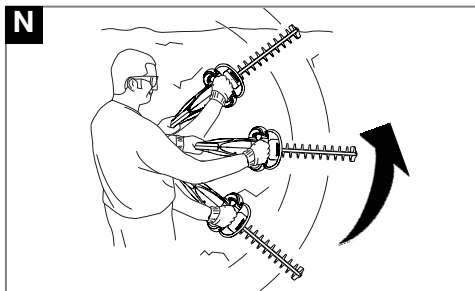
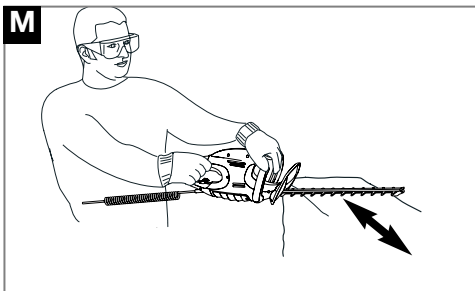

**GB** **DO NOT** use liquids for cleaning.  
**DE** Zur Reinigung **KEINE** Flüssigkeiten verwenden.  
**FR** **NE PAS** utiliser de produit liquide pour le nettoyage.  
**NL** Voor het reinigen **NOOIT** vloeistoffen gebruiken.  
**NO** Flytende midler **MÅ IKKE** brukes til rengjøring.  
**FI** **ÄLÄ** käyttää nesteitä puhdistamiseen.

**SE** **ANVÄND INTE** vätskor för rengöring.  
**DK** **BRUG IKKE** væske til rengøring.  
**ES** **NO** utilice líquidos para la limpieza.  
**PT** **NÃO** use líquidos para limpar.  
**IT** **NON** usare liquidi per la pulizia.  
**HU** **NE** használjon folyadékokat tisztításra.  
**PL** **NIE** używać płynów do czyszczenia.  
**CZ** K čištění **NEPOUŽÍVEJTE** kapaliny.

**SK** **NEPOUŽÍVAJTE** na čistenie tekuté materiály.  
**SI** **NE** uporabljajte raznih tekočin za čiščenje.  
**HR** **NEMOJTE** koristiti tekućine za čišćenje.  
**BA** **NEMOJTE** da koristite tečnosti za čišćenje.  
**CS** **НИКАДА** не користите течности за чишћење.

**GB** For further advice or repairs, contact your local dealer.  
**DE** Für weitere Empfehlungen oder Reparaturarbeiten setzen Sie sich bitte mit Ihrem örtlichen Händler in Verbindung.  
**FR** Pour en savoir plus ou pour toute réparation, contactez votre revendeur local.  
**NL** Voor nadere informatie over reparaties kunt u contact opnemen met uw plaatselijke leverancier.  
**NO** Ta kontakt med din lokale forhandler angående ytterligere opplysninger eller reparasjoner.  
**FI** Tarkempia ohjeita tai tieto korjauksista saat paikalliselta jälleenmyyjältä.

**SE** För ytterligare rådgivning eller reparationer, kontakta din lokala återförsäljare.  
**DK** For yderligere vejledning eller reparation skal du kontakte din lokale forhandler.  
**ES** Si desea consejos adicionales o reparación, contacte con su distribuidor local.  
**PT** Para orientação adicional ou reparações, contacte o seu agente local.  
**IT** Per ulteriori consigli o riparazioni contattare il rivenditore locale.  
**HU** További tanácsért vagy javítás szükségessége esetén forduljon a helyi forgalmazóhoz.

**PL** W sprawie porad lub napraw skontaktować się z miejscowym przedstawicielem.  
**CZ** O radu nebo opravu požádejte svého místního prodejce.  
**SK** Ďalšie informácie a opravy zabezpečí váš lokálny predajca.  
**SI** Za nadaljnja navodila ali popravila kontaktirajte vasega lokalnega prodajalca.  
**HR** Za daljnje savjete ili popravke, obratite se svom prodavaču.  
**BA** Za daljnje savjete ili popravke, obratite se svom trgovcu.  
**CS** Za ďalšie saвете o popravkama, obratite se lokalnom prodavcu.

## SAFETY PRECAUTIONS



If not used properly this product can be dangerous. The warnings and safety instructions must be followed to ensure reasonable safety and efficiency in using this product. The operator is responsible for following the warnings and instructions in this manual and on the product. Never use the product unless the guards provided by the manufacturer are in the correct position.

### Explanation of Symbols on the product



Warning



Read the user instructions carefully to make sure you understand all the controls and what they do.



Do not operate in the rain or leave the product outdoors while raining.



Switch off! Remove plug from mains before adjusting, cleaning or if cable is entangled or damaged



The use of eye protection is recommended to protect against objects thrown by the cutting parts.

### General

1. Never allow children or people unfamiliar with these instructions to use the product. Local regulations may restrict the age of the operator.
2. Only use the product in the manner and for the functions described in these instructions.
3. Never operate the product when you are tired, ill or under the influence of alcohol, drugs or medicine.
4. The operator or user is responsible for accidents or hazards occurring to other people or their property.

### Electrical

1. The British Standards Institute recommend the use of a Residual Current Device (R.C.D.) with a tripping current of not more than 30mA. Even with a R.C.D. installed 100% safety cannot be guaranteed and safe working practice must be followed at all times. Check your R.C.D. every time you use it.
2. Before use, examine cable for damage, replace it if there are signs of damage or ageing.
3. Do not use the product if the electric cables are damaged or worn.
4. Immediately disconnect from the mains electricity supply if the cable is cut, or the insulation is damaged. Do not touch the electric cable until the electrical supply has been disconnected. Do not repair a cut or damaged cable. Replace it with a new one.
5. Your electric cable must be uncoiled, coiled cables can overheat and reduce the efficiency of your product.
6. Keep the cable clear of the cutting area and obstacles at all times.
7. Never carry the product by the cable.

8. Never pull on the cable to disconnect any of the plugs
9. Do not pull cable around sharp objects.
10. Always switch off at the mains before disconnecting any plug, cable connector or extension cable.
11. Switch off, remove plug from mains and examine electric supply cable for damage or ageing **before** winding cable for storage. Do not repair a damaged cable, replace it with a new one. Use only Husqvarna Outdoor Products replacement cable.
12. Always wind cable carefully, avoiding kinking.
13. Use only on AC mains supply voltage shown on the product rating label.
14. Our products are double insulated to EN50144. Under no circumstances should an earth be connected to any part of the product.

### Cables

Use only 1.00mm<sup>2</sup> size cable up to 40 metres length maximum.

### Maximum rating:

1.00mm<sup>2</sup> size cable 10 amps 250 volts AC

1. Mains cables and extensions are available from your local Approved Service Centre.
2. Only use extension cables specifically designed for outdoor use.

### Preparation

1. Always wear suitable clothing, gloves, and stout shoes. The use of safety glasses is recommended. Do not wear loose clothing or jewellery which can be caught in moving parts.
2. Thoroughly inspect the area where the product is to be used and remove all wires and other foreign objects.
3. Before using the machine and after any impact, check for signs of wear or damage and repair as necessary.
4. Always ensure the hand guard supplied is fitted before using the product. Never attempt to use an incomplete product or one with an unauthorised modification.

### Use

1. Use the product only in daylight or good artificial light.
2. Avoid operating your product on a wet hedge, where feasible.
3. Know how to stop the product quickly in an emergency.
4. Never hold the product by the guard.
5. Never operate the product with damaged guards or without guards in place.
6. Remove plug from mains **before** passing product to another person.
7. Avoid operating while people especially children are nearby.
8. Whilst using the product always be sure of a safe and secure operating position. Do not overreach. Keep proper footing and balance at all times.
9. Keep hands and feet away from the cutting

## SAFETY PRECAUTIONS

- means at all times and especially when switching on the motor.
10. Do not use stepladders whilst operating the product.
  11. Remove the plug from the mains :-
    - before leaving the product unattended for any period;
    - before clearing a blockage;
    - before checking, cleaning or working on the appliance;
    - if you hit an object. Do not use your product until you are sure that the entire product is in a safe operating condition;
    - if the product starts to vibrate abnormally. Check immediately. Excessive vibration can cause injury.

- before passing to another person.

### Maintenance and storage

1. Keep all nuts, bolts and screws secure to be sure the product is in safe working condition.
2. Replace worn or damaged parts for safety.
3. Be careful during adjustment of the product to prevent entrapment of the fingers between moving blades and fixed parts of the machine.
4. After use the product should be stored using the blade cover provided.

## Environmental Information

- Awareness of the environment must be considered when disposing of 'end-of-life' product.
- If necessary, contact your local authority for disposal information.

The symbol  on the product or on its packaging indicates that this product may not be treated as household waste. Instead it shall be handed over to the applicable collection point for the recycling of electrical and electronic equipment.

By ensuring this product is disposed of correctly, you will help prevent potential negative consequences for the environment and human health, which could otherwise be caused by inappropriate waste handling of this product. For more detailed information about recycling of this product, please contact your local council office, your household waste disposal service or the shop where you purchased the product.

## Service Recommendations

- Your product is uniquely identified by a silver and black product rating label.
- We strongly recommend that your product is serviced at least every twelve months, more often in a professional application.

## GUARANTEE AND GUARANTEE POLICY

If any part is found to be defective due to faulty manufacture the guarantee period, Husqvarna Outdoor Products, through its Authorised Service Repairers will effect the repair or replacement to the customer free of charge providing:

- (a) The fault is reported directly to the Authorised Repairer.
  - (b) Proof of purchase is provided.
  - (c) The fault is not caused by misuse, neglect or faulty adjustment by the user.
  - (d) The failure has not occurred through fair wear and tear.
  - (e) The machine has not been serviced or repaired, taken apart or tampered with by any person not authorised by Husqvarna Outdoor Products.
  - (f) The machine has not been used for hire.
  - (g) The machine is owned by the original purchaser.
  - (h) The machine has not been used commercially.
- \* This guarantee is additional to, and in no way diminishes the customers statutory rights.

Failures due to the following are not covered, therefore it is important that you read the instructions contained in this Operator's Manual and understand how to operate and maintain your machine:

### Failures not covered by guarantee

- \* Replacing Cutting Line.
- \* Failures as a result of not reporting an initial fault.
- \* Failures as a result of sudden impact.
- \* Failures as a result of not using the product in accordance with the instructions and recommendations contained in this Operator's Manual.
- \* Machines used for hire are not covered by this guarantee.
- \* The following items listed are considered as wearing parts and their life is dependent on regular maintenance and are, therefore not normally subject to a valid warranty claim: Blades, Electric Mains cable,
- \* **Caution!** Husqvarna Outdoor Products does not accept liability under the warranty for defects caused in whole or part, directly or indirectly by the fitting of replacement parts or additional parts that are not either manufactured or approved by Husqvarna Outdoor Products, or by the machine having been modified in any way

## Sicherheitsmaßnahmen



Ihre Maschine kann bei einem unsachgemäßen Gebrauch eine Gefahr darstellen und zu ernsthaften Verletzungen des Bedieners und anderen Personen führen! Es müssen sämtliche Warnhinweise und Sicherheitsvorschriften beachtet werden, um einen sicheren Gebrauch und eine angemessene Leistung Ihrer Maschine sicherstellen zu können. Der Bediener ist für die Einhaltung aller in diesem Handbuch und auf der Maschine angegebenen Warnhinweise und Sicherheitsvorschriften verantwortlich.

### Erklärung der an der Maschine befindlichen Symbole



Achtung



Die Betriebsanleitung muß sorgfältig durchgelesen werden, um sicherstellen zu können, daß alle Steuerelemente und deren Funktion verstanden werden.



Nicht im Regen mähen oder den Rasenmäher im Freien lassen, wenn es regnet.



Den Rasenmäher ausschalten! Den Stecker aus der Steckdose ziehen, bevor der Rasenmäher nachgestellt oder gereinigt wird, oder wenn sich das Kabel verwickelt hat oder beschädigt ist.



Es sollte immer eine Schutzbrille getragen werden, um Ihre Augen vor von den Schneidvorrichtungen weggeschleuderten Objekten zu schützen.

### Allgemeines

1. Kinder oder Personen, die nicht mit der ordnungsgemäßen Benutzung dieses Rasenmähers vertraut sind, dürfen auf keinen Fall erlaubt sein, den Rasenmäher zu benutzen. Örtliche Vorschriften enthalten ggf. Altersbeschränkungen.
2. Den Rasenmäher in der in dieser Betriebsanleitung beschriebenen Art und Weise und nur für die vorgesehenen Funktionen verwenden.
3. Den Rasenmäher nie verwenden, wenn Sie müde oder krank sind oder unter dem Einfluß von Alkohol, Drogen oder Arzneimitteln stehen.
4. Der Bediener oder Benutzer ist für Unfälle anderer Personen, und für die Gefahr, der sie oder deren Eigentum ausgesetzt werden, verantwortlich.

### Angaben zur Sicherheit bei der Verwendung elektrischer Teile

1. Es wird die Verwendung einer Fehlerstrom-Schutzvorrichtung mit einer Auslösung bei nicht mehr als 30mA empfohlen. Selbst mit einer solchen Schutzvorrichtung kann keine 100-prozentige Sicherheit garantiert werden. Deshalb müssen jederzeit die entsprechenden Sicherheitsvorschriften beachtet werden. Die Fehlerstrom-Schutzvorrichtung bei jeder Verwendung überprüfen.
2. Vor der Verwendung muß das Kabel auf Beschädigungen überprüft werden. Bei Anzeichen einer Beschädigung oder Alterung muß es ausgetauscht werden.
3. Den Rasenmäher nicht verwenden, wenn die elektrischen Kabel beschädigt oder abgenutzt sind.
4. Die Verbindung zur Stromversorgung sofort unterbrechen, wenn das Kabel Schnitte aufweist oder die Isolierung beschädigt ist. Das Kabel nicht berühren, bis die Stromversorgung unterbrochen ist. Ein Kabel, das Schnitte oder Beschädigungen aufweist, darf nicht repariert werden; es muß mit einem neuen Kabel ausgetauscht werden.
5. Ihr Verlängerungskabel darf im Betrieb nicht gewickelt sein, gewickelte Kabel können sich überhitzen und das Leistungsvermögen Ihres Rasenmähers reduzieren.
6. Das Kabel jederzeit vom rotierenden Schnittfaden und evtl. Hindernissen fernhalten.
7. Die Maschine niemals am Kabel tragen.
8. Niemals am Kabel zerrren, um irgendeinen Stecker zu ziehen.

9. Das Kabel nicht um scharfkantige Objekte ziehen.
10. Immer zuerst die Stromversorgung unterbrechen, bevor ein Stecker, Kabelverbinder oder ein Verlängerungskabel entfernt wird.
11. Den Rasenmäher ausschalten, den Stecker aus der Steckdose ziehen und das elektrische Versorgungskabel auf Beschädigungen oder Alterungsanzeichen überprüfen, bevor das Kabel zur Lagerung aufgewickelt wird. Ein beschädigtes Kabel darf nicht repariert werden; es muß mit einem neuen Kabel ausgetauscht werden.
12. Das Kabel immer vorsichtig aufwickeln und eine Kinkenbildung vermeiden.
13. Nur an auf dem Typenschild angegebenes Wechselspannungsnetz anschließen.
14. Husqvarna-Produkte sind gemäß EN50144 schutzisoliert. Es darf unter keinen Umständen eine Erdleitung irgendwo am Produkt angeschlossen werden.

### Kabel

Es darf nur 1,00mm<sup>2</sup> Kabel mit einer maximalen Länge von 40m verwendet werden.

### Maximale Nennwerte:

1,00mm<sup>2</sup> Kabel: 10A, 250V Wechselstrom

1. Netz- und Verlängerungskabel sind von Ihrem örtlichen zugelassenen Husqvarna Outdoor Products Kundendienstzentrum erhältlich.
2. Es dürfen nur Verlängerungskabel, die speziell zur Verwendung im Freien vorgesehen sind, verwendet werden.

### Vorbereitung

1. Tragen Sie immer geeignete Kleidung, Handschuhe und feste Schuhe. Die Verwendung einer Schutzbrille wird empfohlen. Tragen Sie keine lose Kleidung oder Schmuck, die sich in beweglichen Teilen verfangen können.
2. Überprüfen Sie die Bereiche, wo die Heckenschere eingesetzt werden soll, und entfernen Sie jegliche Drähte und andere Fremdoobjekte.
3. Vor der Verwendung und nach Erhalt eines kräftigen Stoßes muss die Maschine auf Anzeichen eines Verschleißes oder einer Beschädigung überprüft und bei Bedarf die entsprechenden Reparaturarbeiten ausgeführt werden.
4. Stellen Sie immer sicher, daß der mitgelieferte Handschutz angebracht ist, bevor Sie die Heckenschere benutzen. Versuchen Sie niemals mit einer unvollständigen Heckenschere oder einer, an der nicht autorisierte Modifikationen vorgenommen wurden, zu arbeiten.

### Verwendung

1. Den Rasenmäher nur bei Tageslicht oder guter künstlicher Beleuchtung verwenden.
2. Vermeiden Sie das Arbeiten mit der Heckenschere an einer nassen Hecke, wo immer möglich.
3. Sie sollten wissen, wie Sie das Gerät in einem Notfall abschalten können.
4. Halten Sie die Heckenschere nie an der Schutzvorrichtung.
5. Den Rasenmäher nie verwenden, wenn die Schutzvorrichtungen beschädigt sind oder sich nicht an ihrer vorgesehenen Stelle befinden.
6. Ziehen Sie den Stecker aus der Netzsteckdose, bevor Sie das Gerät an eine andere Person übergeben.
7. Vermeiden Sie das Arbeiten, wenn andere Personen, insbesondere Kinder, in der Nähe sind.
8. Stellen Sie beim Arbeiten mit der Heckenschere immer sicher, daß Sie eine sichere und abgesicherte Betriebsposition haben. Den Körper nicht zu weit vorlehnen. Stets auf ein gutes Gleichgewicht und einen guten Halt achten.
9. Niemals Hände oder Füße in die Nähe der Schneidvorrichtung bringen, insbesondere beim Einschalten des Motors.
10. Während der Verwendung der Heckenschere



## Sicherheitsmaßnahmen

- darf keine Stufenleiter verwendet werden.
- 11. Den Stecker aus der Steckdose ziehen:
- bevor der Rasenmäher unbeaufsichtigt bleibt;
- bevor eine Blockierung entfernt wird;
- bevor der Rasenmäher überprüft oder gereinigt wird oder Arbeiten daran ausgeführt werden;
- wenn Sie einen Gegenstand treffen. Der Rasenmäher darf erst dann wieder verwendet werden, wenn absolut sichergestellt wurde, daß sich der gesamte Rasenmäher in einem sicheren Betriebszustand befindet;
- wenn der Rasenmäher anfängt, ungewöhnlich stark zu vibrieren. In diesem Falle muß er sofort überprüft werden. Ein übermäßiges Vibrieren kann Verletzungen verursachen.
- bevor Sie das Gerät an eine andere Person übergeben.

### Wartung und Lagerung

1. Alle Muttern, Bolzen und Schrauben müssen fest angezogen sein, damit ein sicherer Betriebszustand des Rasenmähers gewährleistet ist.
2. Abgenutzte oder beschädigte Teile müssen für einen sicheren Zustand ausgewechselt werden.
3. Bei der Einstellung des Rasenmähers darauf achten, daß Sie Ihre Finger nicht zwischen den beweglichen Messern und den feststehenden Teilen der Maschine einklemmen.
4. Nach dem Gebrauch sollte die Heckenschere unter Verwendung des vorgesehenen Messerschutzes aufbewahrt werden.

## Umweltinformation

- Beim Entsorgen von nicht mehr zu gebrauchenden Produkten muß die Umwelt berücksichtigt werden.
- Falls erforderlich, setzen Sie sich bitte mit Ihrer örtlichen Behörde in Verbindung. Diese kann Ihnen Einzelheiten zur Entsorgung mitteilen.

Das Symbol  auf dem Produkt bzw. auf der Produktverpackung gibt an, dass dieses Produkt nicht als Hausmüll behandelt werden darf. Zur Entsorgung ist es an einen entsprechenden Recycling-Punkt für elektrische und elektronische Geräte zu bringen.

Durch die umweltgerechte Entsorgung dieses Produkts tragen Sie dazu bei, potentielle Folgeschäden an der Umwelt und Gesundheitsschäden zu verhindern. Ausführlichere Informationen über das Recycling dieses Produkts erhalten Sie auf Wunsch von Ihrem Stadt- oder Gemeinderat, den für die Hausmüllentsorgung zuständigen Behörden oder dem Geschäft, in dem Sie dieses Produkt gekauft haben.

## Wartungsempfehlungen

- **Ihr Produkt ist durch ein silberfarbiges und schwarzes Produkttypenschild gekennzeichnet.**
- **Ihr Gerät sollte mindestens alle 12 Monate gewartet werden; häufiger, wenn es professionell eingesetzt wird.**

## Garantie & Garantiepolice

Falls sich ein Teil aufgrund eines Herstellungsfehlers innerhalb der Garantiezeit als defekt herausstellen sollte, wird Husqvarna Outdoor Products über seine autorisierten Wartungstechniker kostenlos Reparaturarbeiten ausführen oder Teile auswechseln lassen. Dies gilt unter folgenden Voraussetzungen:

- a) Der Fehler wird direkt dem autorisierten service center gemeldet.
- b) Ein Kaufnachweis kann vorgelegt werden.
- c) Der Fehler läßt sich nicht auf einen Mißbrauch, eine Vernachlässigung oder eine falsche Einstellung durch den Benutzer zurückführen.
- d) Der Fehler läßt sich nicht auf normale Abnutzung zurückführen.
- e) Die Maschine wurde nicht von einer von Husqvarna Outdoor Products nicht autorisierten Person gewartet oder repariert, auseinandergenommen oder daran herumgebastelt.
- f) Die Maschine wurde nicht vermietet.
- g) Die Maschine ist noch Eigentum des ursprünglichen Käufers.
- h) Die Maschine wurde nicht kommerziell verwendet.

\* Diese Garantie stellt eine Ergänzung der gesetzlichen Rechten des Kunden dar und schränkt diese auf keine Weise ein.

Nachfolgend wird aufgelistet, was nicht unter Garantie fällt oder wodurch die Garantie ungültig wird. Deshalb ist es unbedingt erforderlich, die in der Bedienungsanleitung angegebenen Anweisungen sorgfältig durchzulesen und genau zu verstehen, wie die Maschine betrieben und gewartet wird:

**Fehler, die nicht von der Garantie gedeckt sind:**

- \* Fehler, die dadurch entstanden sind, daß ein anfänglicher Defekt nicht sofort gemeldet wurde.
- \* Fehler, die durch einen plötzlichen Stoß entstanden sind.
- \* Störungen aufgrund eines unsachgemäßen Gebrauchs der Maschine und Nichtbeachtung der in der Bedienungsanleitung angegebenen Anweisungen und Empfehlungen.
- \* Maschinen, die vermietet werden, werden von dieser Garantie nicht gedeckt.
- \* Folgende Teile werden als Verschleißteile angesehen, deren Nutzungsdauer von einer regelmäßigen Wartung abhängt. Diese Teile fallen normalerweise nicht unter die Garantie: Messer, Netzkabel.
- \* **Vorsicht!**  
Alle Garantieansprüche entfallen, wenn Fehler ganz oder teilweise, direkt oder indirekt durch den Einbau von Ersatzteilen oder zusätzlichen Teilen verursacht wurden, die nicht von Husqvarna Outdoor Products hergestellt oder zugelassen wurden. Dasselbe trifft für modifizierte Maschinen zu.

## Précautions à Prendre



Mal utilisé, votre produit peut devenir dangereux! Votre produit peut occasionner de graves blessures à l'utilisateur et aux autres; les conseils d'utilisation et de sécurité doivent être scrupuleusement suivis pour un usage optimal et sûr de votre produit. L'utilisateur a la responsabilité du respect des conseils d'utilisation et de sécurité de ce manuel et concernant le produit.

### Explication des symboles de votre produit



Avertissement



Lire attentivement le mode d'emploi pour vous assurer de bien comprendre toutes les commandes et leur utilisation.



Il ne faut pas tondre sous la pluie ou laisser la tondeuse à l'extérieur quand il pleut.



Arrêtez et débranchez la tondeuse avant d'effectuer le réglage de la hauteur de coupe, le nettoyage ou si le câble est entortillé ou endommagé.



L'utilisation d'une visière est recommandée pour protéger contre les projections occasionnées par les pièces tranchantes.

### Généralités

1. Il ne faut jamais permettre aux enfants ou aux personnes qui ne sont pas familiarisées avec les instructions d'emploi, d'utiliser la tondeuse. Les réglementations locales peuvent imposer une limite d'âge pour l'utilisation des tondeuses.
2. Respectez les conditions d'emploi et les fonctions décrites au manuel d'instructions.
3. Il ne faut jamais utiliser la tondeuse si vous êtes fatigués, malades ou sous l'influence d'alcool.
4. L'opérateur ou utilisateur est tenu responsable des dangers ou accidents provoqués aux autres personnes ou à leurs biens.

### Conditions électriques

1. Il est recommandé d'utiliser un appareil à courant résiduel (R.C.D.) avec un courant de déclenchement de 30 mA maximum. Même avec un R.C.D. installé, une sécurité de 100% n'est pas garantie et il convient de toujours observer les consignes de sécurité au travail. Vérifiez le R.C.D. à chaque utilisation.
2. Avant usage, vérifiez le câble d'alimentation électrique pour voir s'il présente des signes d'usure ou d'endommagement. Remplacez le si nécessaire.
3. Il ne faut pas utiliser la tondeuse si les câbles électriques sont endommagés ou usés.
4. Si le câble est coupé ou si l'isolation est endommagée, débranchez immédiatement la tondeuse. Il ne faut pas toucher les câbles électriques avant de couper le courant. Il ne faut pas réparer ou couper un câble endommagé, il faut le remplacer par un nouveau.
5. Votre rallonge ne doit pas être enroulée. Les câbles enroulés peuvent surchauffer et réduire l'efficacité de votre tondeuse.
6. Maintenez le câble à bonne distance de la zone de coupe et de tout obstacle à tout moment.
7. Ne jamais soulever la tondeuse par le câble.
8. Ne tirez jamais sur le câble pour le débrancher.

9. Ne tirez pas le câble autour d'objets anguleux
10. Coupez toujours le courant d'alimentation avant de débrancher la tondeuse, de déconnecter un raccord de câble ou d'enlever une rallonge.
11. Mettez l'appareil hors tension et débranchez le de la prise secteur puis examinez le câble d'alimentation électrique pour voir s'il présente des signes d'usure ou d'endommagement avant de l'enrouler pour le ranger. Ne tentez pas de réparer un câble endommagé. Remplacez le par un câble neuf.
12. Enroulez toujours le câble bien soigneusement, en évitant les nœuds.
13. N'utilisez l'appareil qu'en courant alternatif comme indiqué sur l'étiquette d'identification du produit.
14. Les appareils Husqvarna sont antichoc, conformément à la norme EN50144. Ne jamais mettre à la terre aucune partie de l'appareil.

### Câbles

N'utilisez que des câbles d'un diamètre d'1,00 mm<sup>2</sup> et d'une longueur maximale de 40 mètres.

### Valeur nominale maximale :

- Câble d'une section d'1,00 mm<sup>2</sup>, 10 A, 250 V CA
1. Des câbles secteur et des rallonges sont disponibles auprès de votre Centre de service après-vente produits d'extérieur agréé Husqvarna.
  2. N'utilisez que des câbles secteur et des rallonges spécifiquement conçus pour l'usage à l'extérieur.

### Préparation

1. Portez toujours des vêtements appropriés, gants et chaussures robustes. L'utilisation de lunettes de sécurité est recommandée. Ne portez pas de vêtements amples ou de bijoux susceptibles d'être happés dans les parties mobiles.
2. Inspectez soigneusement la zone dans laquelle le taille-haies doit être utilisé et enlevez fils et objets quelconques.
3. Avant de mettre l'appareil en marche et après tout choc, vérifiez qu'il ne présente aucun signe d'usure ou de dommage, et le réparer si nécessaire.
4. Stellen Sie immer sicher, daß der mitgelieferte Handschutz angebracht ist, bevor Sie die Heckenschere benutzen. Versuchen Sie niemals mit einer unvollständigen Heckenschere oder einer, an der nicht autorisierte Modifikationen vorgenommen wurden, zu arbeiten.

### Utilisation

1. Utilisez la tondeuse dans la lumière du jour ou quand il y a un bon éclairage artificiel.
2. Dans la mesure du possible, évitez d'utiliser votre taille-haies sur une haie humide.
3. Sachez comment arrêter le taille-haies rapidement en cas d'urgence.
4. Ne tenez jamais le taille-haies par l'écran protecteur.
5. Il ne faut jamais faire marcher une tondeuse avec des couvercles de protections endommagés ou sans protections mise en place.
6. Débranchez la prise du secteur avant de passer le taille-haies à une autre personne.
7. Évitez d'utiliser le taille-haies lorsque des gens, en particulier des enfants se trouvent à proximité.
8. Lorsque vous utilisez le taille-haies, adoptez toujours une position de travail stable et sûre. Ne vous penchez pas. Maintenez en permanence une position stable et équilibrée.
9. Toujours tenir les mains et les pieds éloignés de

## Précautions à Prendre

l'outil de coupe, et surtout en mettant le moteur en marche.

10. Ne pas monter sur un escabeau en utilisant la taille-haie.
11. Enlevez la prise du secteur:
  - Avant de laisser la tondeuse sans surveillance;
  - Avant de dégager une obstruction ;
  - Avant de vérifier, de nettoyer ou d'effectuer des travaux sur l'appareil;
  - Si vous heurtez un objet. Il ne faut pas utiliser votre tondeuse avant de s'assurer qu'elle est entièrement dans les conditions sûres d'utilisation;
  - Si la tondeuse commence à vibrer anormalement. Effectuez une vérification immédiate. Des vibrations excessives peuvent

être cause d'accidents.

- avant de le passer à une autre personne.

### Entretien et rangement

1. Pour assurer des conditions de sécurité optimales lors de l'utilisation de la tondeuse, il faut maintenir les écrous, les boulons et les vis bien serrés.
2. Pour assurer la sécurité, remplacez les pièces usées ou endommagées.
3. Pendant le réglage de la tondeuse, il faut prendre soin de ne pas se coincer les doigts entre les lames en rotation et les pièces fixes de la machine.
4. Après utilisation, la taille-haies doit être rangé en utilisant le fourreau protège-lames fourni.

## Informations Concernant L'environnement

- Prendre l'environnement en considération lors de la mise au rebut du produit à la fin de sa vie utile.
- Si nécessaire, consulter les services municipaux pour toute information concernant la mise au rebut.

Le symbole  sur le produit ou sur son emballage indique que ce produit ne doit pas être traité comme déchet ménager. Il doit obligatoirement être déposé au point de collecte prévu pour le recyclage du matériel électrique et électronique.

En vous conformant à une procédure d'enlèvement correcte du produit devenu obsolète, vous aiderez à prévenir tout effet nuisible à l'environnement et à la santé, qu'une manipulation inappropriée de celui-ci pourrait autrement provoquer. Pour de plus amples informations sur le recyclage de ce produit, veuillez contacter votre mairie ou collectivité locale, la déchetterie de votre localité ou le magasin où vous avez acheté le produit.

## Recommandations de Service

- **Cet appareil n'est identifié que par une plaque de qualité de produit, argentée et noire.**
- **Nous vous recommandons vivement de faire réviser votre machine au moins tous les douze mois, plus souvent dans le cas d'un usage professionnel.**

## Garantie et Police de Garantie

Si une pièce s'avère défectueuse pour cause de défaut de fabrication, au cours de la période de garantie, Husqvarna Outdoor Products d'extérieur se chargera, sans frais pour le consommateur, de la réparation ou du remplacement, via ses agents de service après-vente agréés, dès lors que :

- a) Le défaut est directement signalé au réparateur autorisé.
  - b) La fourniture du justificatif d'achat
  - c) Le défaut n'est pas causé par une mauvaise utilisation, une négligence ou un mauvais réglage effectué par l'utilisateur.
  - d) La panne n'est pas causée par l'usure normale.
  - e) La machine n'a pas été entretenue ou réparée, démontée ou manipulée par toute personne non autorisée par Husqvarna Outdoor Products.
  - f) La machine n'a pas été utilisée pour la location.
  - g) La machine appartient au premier acheteur.
  - h) La machine n'a pas été commercialement utilisée..
- \* Cette garantie est additionnelle à, et dans aucune circonstance elle diminue les droits statutaires des clients

Les défaillances occasionnées dans les situations ci-dessous ne sont pas couvertes. Il est donc important de lire les instructions contenues dans le manuel de l'utilisateur et de bien assimiler comment utiliser et entretenir votre outil :

### Défauts non couverts par la garantie

- \* Défauts causés par un défaut initial non signalé.
- \* Défauts causés par un choc soudain.
- \* Défaillances résultant d'une utilisation du produit dans des conditions autres que celles stipulées dans les instructions et recommandations contenues dans le manuel de l'utilisateur.
- \* Les machines utilisées pour la location ne sont pas couvertes par cette garantie.
- \* Les lames et le câble électriques sont considérés comme parties soumises à l'usure, leur durée d'utilisation dépend d'un entretien régulier, et par voie de conséquence, ils ne font normalement pas l'objet de réclamations dans le cadre de la garantie.
- \* **ATTENTION !**  
Sous la garantie, Husqvarna Outdoor Products n'accepte pas dans l'ensemble ou en partie, directement ou indirectement, la responsabilité des défauts causés par le montage de pièces de rechange ou de parties supplémentaires qui ne sont pas fabriquées ou approuvées par Husqvarna Outdoor Products, ou si la machine a été modifiée de quelque façon que ce soit.

## Veiligheidsvoorschriften



Bij verkeerd gebruik kan dit product gevaarlijk zijn! Het product kan de bediener en anderen ernstig verwonden. Om de veiligheid en doeltreffendheid van het product te garanderen is het derhalve belangrijk dat de waarschuwingen en veiligheidsinstructies gevolgd worden. Het is de verantwoordelijkheid van de bediener om de waarschuwingen en veiligheidsinstructies in deze handleiding en op het product te volgen.

### Uitleg van symbolen op het product



Waarschuwing



Lees de handleiding voor de gebruiker aandachtig door, zodat u volledig vertrouwd bent met de verschillende bedieningselementen en de werking daarvan.



Maai niet wanneer het regent of laat de machine niet in de regen staan.



Schakel de machine uit! Haal de stekker uit het contact alvorens de machine in te stellen, schoon te maken of wanneer het snoer in de war of beschadigd is.



Om u te beschermen tegen voorwerpen die door aanraking met snijdende onderdelen kunnen wegschieten, wordt het gebruik van oogbescherming aanbevolen.

### Algemeen

1. Laat de maaier nooit gebruikt worden door kinderen of personen die deze handleiding niet gelezen hebben. Het zou kunnen dat plaatselijke voorschriften de leeftijd van de gebruiker beperken.
2. Gebruik de grasmaaier alleen op de manier en voor de doeleinden die in deze handleiding beschreven staan.
3. Gebruik de grasmaaier nooit wanneer u moe of ziek bent, of wanneer u onder de invloed van alcohol, drugs of een geneesmiddel bent.
4. De gebruiker is verantwoordelijk voor ongevallen of gevaren die andere mensen of hun eigendom treffen.

### Elektrisch

1. Het gebruik van een reststroomapparaat met een uitschakelstroom van niet meer dan 30 mA wordt aanbevolen. Zelfs met een reststroomapparaat geïnstalleerd kan veiligheid niet 100% gegarandeerd worden. U dient altijd veilige werkmethoden te volgen. Het reststroomapparaat dient voor elk gebruik gecontroleerd te worden.
2. Controleer het snoer vóór gebruik en vervang het indien er sporen van schade of veroudering zijn.
3. Gebruik de grasmaaier niet als de elektrische snoeren beschadigd of versleten zijn.
4. Schakel de netvoeding meteen uit als het snoer doorgesneden is of als het isolatiemateriaal beschadigd is. Raak het elektrisch snoer niet aan voordat de netvoeding uitgeschakeld is. Herstel een doorgesneden of beschadigd snoer niet. Vervang het door een nieuw snoer.
5. Uw verlengsnoer mag geen spiraalsnoer zijn. Spiraalsnoeren kunnen oververhitten en doen de doeltreffendheid van uw maaier afnemen.
6. Houd het snoer te allen tijde uit de buurt van het trimgebied en obstakels.
7. Dit product nooit aan de kabel dragen.
8. Trek nooit aan het snoer om de stekker uit het stopcontact te halen.

9. Span het snoer niet rond scherpe voorwerpen.
10. Schakel de netvoeding steeds uit voordat u de stekker, de snoerverbinding of het verlengsnoer losmaakt.
11. Stopcontact uit, haal stekker uit het stopcontact en controleer het elektrisch snoer op sporen van schade of veroudering voordat u het opwindt voor het opbergen. Herstel een beschadigd snoer niet, vervang het door een nieuw snoer.
12. Wind het snoer steeds voorzichtig op, vermijd kinken.
13. Sluit alleen op AC-netvoeding aan zoals op het etiket wordt vermeld.
14. De producten van Husqvarna zijn dubbel geïsoleerd conform EN50144. Er mag onder geen beding aarding worden aangesloten op enig onderdeel van dit product.

### Kabels

Gebruik uitsluitend kabels van het 1 mm<sup>2</sup> formaat met een maximale lengte van 40 meter.

### Maximale capaciteit:

1 mm<sup>2</sup> formaat kabel, 10 ampère, 250 volt wisselstroom

1. De stroom- en verlengkabels are verkrijgbaar bij het plaatselijke goedgekeurde reparatiecentrum van Husqvarna Outdoor Products.
2. Gebruik uitsluitend verlengkabels die speciaal zijn bedoeld voor gebruik buiten.

### Vorbereitung

1. Draag altijd de geschikte kleding, handschoenen en stevig schoeisel. Het gebruik van een veiligheidsbril is aan te raden. Draag geen loszittende kleding of juwelen die kunnen gegrepen worden door de bewegende onderdelen.
2. Controleer het te snoeien gebied grondig en verwijder ijzerdraad of andere vreemde voorwerpen.
3. Controleer de machine vóór gebruik en na harde schokken altijd op eventuele slijtage en beschadigingen en repareer deze zo nodig.
4. Controleer steeds de handbescherming geplaatst werd voordat u de heggeschaar gaat gebruiken. Gebruik nooit een onvolledige heggeschaar of een heggeschaar met niet-geautoriseerde veranderingen.

### Gebruik

1. Maai alleen in het daglicht of bij een goede kunstmatige verlichting.
2. Gebruik uw heggeschaar, indien mogelijk, niet op een natte haag.
3. Zorg ervoor dat u weet hoe u de heggeschaar kunt stoppen in een noodgeval.
4. Houdt de heggeschaar nooit vast aan de handbescherming.
5. Gebruik de maaier nooit zonder dat de afweerkap geplaatst is of als de afweerkap beschadigd is.
6. Haal de stekker uit het stopcontact voordat u de heggeschaar aan iemand anders overhandigt.
7. Vermijd het gebruik van de heggeschaar wanneer andere mensen, in het bijzonder dieren of kinderen, in de buurt zijn.
8. Zorg er steeds voor dat u een veilige en stevige houding aanneemt wanneer u de heggeschaar gebruikt. Den Körper nicht zu weit vorlehnen. Stets auf ein gutes Gleichgewicht und einen guten Halt achten
9. Houd uw handen en voeten altijd uit de buurt van de snij-inrichting, vooral wanneer u de motor aanzet.

## Veiligheidsvoorschriften

10. Nooit een ladder gebruiken wanneer u de heggeschaar gebruikt.
11. Haal de stekker uit het stopcontact:
- als u de machine voor een tijdje alleenlaat;
  - voordat u een verstopping vrijmaakt;
  - voordat u de maaier inspecteert of schoonmaakt of aan de machine gaat werken;
  - nadat de maaier in contact kwam met een vreemd object - Gebruik de maaier niet tenzij u er zeker van bent dat de maaier veilig kan werken;
  - als de maaier abnormaal begint te trillen. Controleer onmiddellijk. Te grote trillingen kan letsel veroorzaken.
  - voordat u de heggeschaar aan een andere persoon overhandigt.
- Onderhouden en opbergen**
1. Houd alle moeren, bouten en schroeven goed vast om er zeker van te kunnen zijn dat de maaier veilig kan werken.
  2. Vervang versleten of beschadigde onderdelen voor veiligheid.
  3. Wees voorzichtig bij het instellen van de grasmaaier zodat uw vingers niet tussen de roterende onderdelen en de vaste onderdelen van de machine geklemd raken.
  4. Na gebruik zou de heggeschaar opgeborgen moeten worden met de mes-schede/opberg-hoes die bygesloten.

## Informatie met betrekking tot het milieu

- \* Milieubewuste overwegingen dienen mee te spelen bij het weggoien van een product aan het einde van de levensduur.
- \* Indien nodig, kunt u contact opnemen met de gemeentelijke autoriteit voor informatie over de verwerking.

Het symbool  op het product of de verpakking betekent dat dit product niet mag worden behandeld als gewoon huishoudelijk afval, maar in plaats daarvan moet worden ingeleverd bij het punt voor recycling van elektrische en elektronische apparatuur.

Door dit product correct te verwijderen helpt u om de negatieve gevolgen die een verkeerde verwerking van dit product kan hebben voor het milieu en de gezondheid te voorkomen. Voor verdere informatie over recycling van dit product kunt u contact opnemen met uw gemeente, de relevante dienst voor de verwerking van huishoudelijk afval of de winkel waar u het product hebt gekocht.

## Aanbevolen service

- **Uw product is voorzien van een unieke identificatie in de vorm van een zilver en zwart gekleurd productkwaliteitslabel.**
- **U wordt ten zeerste aangeraden uw product ten minste elke twaalf maanden een service-beurt te geven, vaker indien het beroepshalve veelvuldig wordt gebruikt.**

## Garantie & garantiebeleid

Als er binnen de garantieperiode onderdelen defect blijken als gevolg van fabrieksfouten, dan verzorgt Husqvarna Outdoor Products via diens bevoegde monteurs gratis voor reparatie of vervanging, mits:

- a) de fout onmiddellijk wordt doorgegeven aan de geautoriseerde service centre;
  - b) het aankoopbewijs getoond kan worden;
  - c) de fout niet veroorzaakt werd door misbruik, verwaarlozing of een foute instelling door de gebruiker;
  - d) de fout geen gevolg is van normale slijtage;
  - e) geen andere persoon, die niet door Husqvarna Outdoor Products geautoriseerd is, de machine onderhouden, herstellen of uit elkaar genomen heeft;
  - f) de machine niet verhuurd werd;
  - g) de machine het eigendom is van de oorspronkelijke klant;
  - h) de machine niet voor commerciële doeleinden gebruikt werd.
- \* Deze garantie is een extra service en zal in geen geval in de weg staan van uw statutaire rechten.

Storingen als gevolg van het volgende worden niet gedekt. Het is daarom belangrijk dat u de instructies in de gebruikershandleiding leest en dat u weet hoe u de machine moet bedienen en onderhouden:

### **Defecten die niet door de garantie gedekt worden:**

- \* Defecten die het gevolg zijn van een oorspronkelijke fout die niet werd doorgegeven aan de geautoriseerde service centre.
- \* Defecten die veroorzaakt werden door een botsing met iets.
- \* Storingen omdat het product niet gebruikt is in overeenstemming met de instructies en aanbevelingen in de gebruikershandleiding.
- \* Machines die verhuurd worden, zijn niet gedekt door deze garantie.
- \* De volgende items worden beschouwd als verslijtende onderdelen. Hoe lang ze meegaan is afhankelijk van regelmatig onderhoud en deze onderdelen worden derhalve niet door de garantie gedekt: messen, elektrisch snoer
- \* **Opgelet!**

Husqvarna Outdoor Products garantie dekt geen defecten die een rechtstreeks of onrechtstreeks gevolg zijn van de montage van reserve-onderdelen of extra's die niet geproduceerd of goed-gekeurd zijn door Husqvarna Outdoor Products, of defecten die het gevolg zijn van een wijziging aan de machine.

## Sikkerhet



Hvis ditt produkt ikke blir brukt på forsvarlig måte, kan det være farlig! Ditt produkt kan forårsake alvorlig personskade, både på deg selv og andre, og advarslene og sikkerhetsinstruksene må følges for å sikre en rimelig grad av sikkerhet og effektivitet ved bruk av produktet. Det er brukernes ansvar å følge advarsels- og sikkerhetsinstruksene i denne brukermanualen og på produktet.

### Forklaring av symbolene på produktet



Advarsel



Les bruksanvisningen nøye for å være sikker på at du er kjent med samtlige betjeningsknapper og hvordan de virker.



Ikke klipp gresset når det regner eller er vått i gresset. Ikke la gressklipperen stå ute når det regner.



Stopp klipperen og ta støpselet ut av stikkkontakten før du justerer, gjør rent eller om kabelen har floket seg eller er skadet.



Bruk av øyevern anbefales for å beskytte mot flyvende gjenstander, slengt rundt av klippedelene.

### Generelt

1. La aldri barn eller noen som ikke er kjent med bruksanvisningen bruke gressklipperen. Lokalt regelverk kan sette aldersgrense for bruk av gressklipperen.
2. Gressklipperen må kun brukes på den måten og til de oppgaver som står beskrevet i denne bruksanvisningen.
3. Gressklipperen må ikke brukes når du er trett, syk eller påvirket av alkohol eller medisiner.
4. Brukeren er ansvarlig for ulykker eller fare som andre personer eller deres eiendom utsettes for.

### Elektrisk

1. Det anbefales at det brukes en reststrømanordning (Residual Current Device – R.C.D.) med en utkoblingsstrøm som ikke overskrider 30mA. Selv med en reststrømanordning installert kan det ikke garanteres 100% sikkerhet, og trygge arbeidsrutiner må følges til enhver tid. Sjekk din reststrømanordning hver gang du bruker den.
2. Før bruk skal kabelen kontrolleres for skader. Skift kabelen hvis det finnes tegn til skader.
3. Gressklipperen må ikke brukes hvis de elektriske kablene er slitte eller skadet.
4. Hvis kabelen er kuttet eller isolasjonen er skadet må den øyeblikkelig kobles fra strømtilførselen. Ikke rør den elektriske kabelen før den er koblet fra strømtilførselen. Ikke reparer en kuttet eller skadet kabel, skift den ut med en ny kabel.
5. Hele skjøteledningen skal være viklet ut. Dette for å hindre at den blir overopphetet og at motoren mister effekt
6. Hold kabelen unna trimmerhodet, arbeid alltid i retning bort fra stikkkontakten.
7. Produktet må aldri bæres etter kabelen (ledningen).
8. Dra aldri i kabelen når du drar ut et støpsel.
9. Trekk aldri kabelen rundt skarpe gjenstander

- eller hjørner.
10. Bryt alltid strømtilførselen før støpsler, kabelforbindelser eller skjøteledninger kobles fra.
  11. Slå av, ta ut støpselet fra stikkkontakten og kontroller at kabelen ikke er skadet eller slitt før den kveiles opp og legges bort. En skadet kabel bør må ikke repareres, bytt den ut med en ny.
  12. Kabelen skal alltid kveiles omhyggelig opp, unngå floker.
  13. Må kun kobles til nettspenningen som vises på produktets skilt.
  14. Husqvarna produkter er dobbeltisolert i henhold til EN50144. Ikke under noen omstendigheter må noen del av produktet jordes.
- **SKJØTELEDNING:** det anbefales gummikabel som er godkjent for utendørs bruk. Plastkabel kan også brukes, men vær oppmerksom på at denne tåler mindre m.h.t. aldning og sprekkdannelser, særlig sollys over land tid vil virke nedbrytende på en plastkabel. Tversnitt må være min. 1mm<sup>2</sup> Når det gjelder total lengde på skjøteledningen anbefales det å holde seg under 40m. Dessuten anbefales å ha færrest mulig skjøtepunkter mellom strømuttak og klipperen. Husk også at den skjøteledningen som skal tilkobles selve bryterboksen på klipperen må ha et enkelt skjøtestikk.
  - **SIKRINGER:** 10 Amp. sikringer er tilstrekkelig for en vanlig gressklipper. Dersom det inntreffer ofte sikringsbrudd, sjekk om det er andre elektriske apparater som belaster den samme kursen

### Forberedelse

1. Det må alltid brukes passende klær, hansker og kraftige sko. Bruk av vernebriller anbefales. Løstsittende klær eller smykker som kan bli sittende fast i deler som beveger seg må ikke brukes.
2. Kontroller området hvor hekksaksen skal brukes nøye, fjern ståltråder og andre uvedkommende gjenstander.
3. Før du bruker maskinen, og etter et eventuelt sammenstøt eller kollisjon, kontroller at det ikke finnes tegn på slitasje eller skade og reparer etter som det er nødvendig.
4. Sørg alltid for at beskyttelseskjermen som følger med er montert for du bruker hekksaksen. Bruk aldri en ufullstendig hekksaks med modifikasjoner som ikke godkjent.

### Bruk

1. Gressklipperen må kun brukes i dagslys eller god kunstig belysning.
2. Unngå, om mulig, å bruke hekksaksen når hekken er våt.
3. Finn ut hvordan du raskest mulig kan stanse hekksaksen i et nødstilfelle.
4. Hekksaksen må aldri holdes ved hjelp av beskyttelseskjermen.
5. Bruk aldri gressklipperen hvis deksler, skjold eller andre deler mangler eller er skadet.
6. Ta støpselet ut av stikkkontakten **EØR** du gir hekksaksen til en annen.
7. Unngå å bruke hekksaksen mens andre, særlig barn, oppholder seg i nærheten.
8. Når du bruker hekksaksen, må du alltid sørge

## Sikkerhet

- for en trygg og sikker arbeidsstilling. Strekk deg ikke for langt. Sørg for at du alltid har god balanse og godt fotfeste.
9. Hold hender og føtter unna klipperne (klippeenhetene) til enhver tid og spesielt når du slår på motoren.
10. Du må ikke bruke gardintrapp eller stige når du bruker hekksaksen.
11. Koble støpselet fra strømforsyningen :
- før du lar gressklipperen være uten tilsyn, uansett tidsrom;
  - før du fjerner en blokkering;
  - før du kontrollerer, gjør ren eller arbeider på maskinen;
  - hvis du slår bort en gjenstand. Bruk ikke gressklipperen før du er sikker på at hele gressklipperen er i forsvarlig stand etter sammenstøtet;

- hvis gressklipperen begynner å vibrere unormalt er dette tegn på ubalanse i kniv eller andre roterende deler. Klipperen bør kontrolleres av et serviceverksted før den brukes videre. Overdreven vibrasjon kan føre til skade.
- før du gir den til en annen.

### Vedlikehold og oppbevaring

1. Sørg for at alle muttere, bolter og skruer er trukket godt til. Dette for å være sikker på at klipperen er i forsvarlig stand.
2. Skift, for sikkerhet skyld, ut deler som er slitt eller skadet.
3. Vær forsiktig når du justerer gressklipperen slik at fingrene ikke blir sittende fast mellom knivene i bevegelse og de faste delene ved maskinen.
4. Etter bruk bør hekksaksen oppbevares med bladbeskytteren på.

## Miljøinformasjon

- Det må vises hensyn overfor miljøet når et produkt skal kastes.
- Om nødvendig ta kontakt med lokale myndigheter for mer informasjon.

Symbolet på  produktet eller på produktets innpakning angir at dette produktet bør muligens ikke bli behandlet som husholdningsavfall. Det skal i stedet bli levert inn på et egnet samlepunkt for gjenvinning av elektrisk og elektronisk utstyr.

Ved å forsikre deg om at dette produktet er deponert korrekt, hjelper du med å forebygge negative virkninger på miljøet og menneskelig helse, som ellers kan bli forårsaket av uohensiktsmessig avfallshåndtering av dette produktet. For mer detaljert informasjon om gjenvinning av dette produktet, vennligst ta kontakt med kommunekontoret på stedet, renovasjonstjenesten for husholdningsavfall, eller butikken hvor du kjøpte produktet.

## Service anbefalinger

- **Produktet ditt er entydig identifisert ved en sølv og sort etikett som viser produktklassifiseringen.**
- **Vi anbefaler på det sterkeste at det utføres service på produktet minst én gang i året, oftere hvis det brukes profesjonelt.**

## Garanti

Hvis noen del skulle vise seg å være defekt grunnet produksjonsfeil i garantiperioden, vil Husqvarna Outdoor Products gjennom sine autoriserte servicereparatører stå for reparasjon eller bytte, vederlagsfritt for kunden, forutsatt at:

- a) Det meldes fra om feilen direkte til serviceverkstedet eller forhandler.
  - b) Det fremlegges kjøpsbevis.
  - c) Feilen ikke har oppstått på grunn av misbruk, vannskjøtsel eller feilaktig justering av brukeren.
  - d) Svikten skyldes alminnelig bruk og slitasje.
  - e) Maskinen ikke har vært ettersett eller reparert, tatt fra hverandre eller vært fingret med av personer som ikke er autorisert av Husqvarna Outdoor Products.
  - f) Maskinen ikke har vært leid ut.
  - g) Maskinen er eid av den opprinnelige kjøperen.
  - h) Maskinen ikke har vært brukt kommersielt.
- \* Denne garantien er i tillegg til, og reduserer ikke på noen måte, kundens lovbestemte rettigheter.

Svikt av følgende grunner er ikke dekket, derfor er det viktig at du leser veiledningen i brukermanualen og forstår hvordan maskinen skal brukes og vedlikeholdes:

### Svikt som ikke er dekket av garantien

- \* Svikt som skyldes at det ikke ble meldt fra om feilen straks den ble oppdaget.
- \* Svikt som skyldes plutselig støt eller kollisjon.
- \* Svikt som følge av at maskinen ikke har vært brukt i overensstemmelse med veiledningen og anbefalingene i brukermanualen.
- \* Maskiner som har vært utleid dekkes ikke av denne garantien.
- \* Følgende liste over deler anses for å være slitedeler, og deres brukstid er avhengig av regelmessig vedlikehold. Derfor er disse normalt ikke dekket av garantien: kniver og elektrisk kabel

### Advarsel!

Husqvarna Outdoor Products påtar seg intet ansvar under garantien for feil som helt eller delvis, direkte eller indirekte, har oppstått som følge av at nye deler eller ekstra deler er montert, som ikke er fabrikkert eller godkjent av Husqvarna Outdoor Products, eller som følge av at maskinen på noen måte har vært modifisert.

## Varoitoimenpiteet



Tämä kone voi vääriinkäytettynä olla vaarallinen! Se saattaa aiheuttaa vakavia vammoja sekä käyttäjälle että muille ihmisille. Varoituksia ja turvallisuusohjeita täytyy noudattaa riittävän turvallisuuden ja tehokkuuden varmistamiseksi. Koneenkäyttäjän on vastuussa tässä oppaassa ja itse koneessa annettujen varoitusten ja turvallisuusohjeiden noudattamisesta.

### Koneessa olevien merkkien selitykset



Varoitus.



Lue käyttöohjeet huolellisesti varmistaaksesi, että olet ymmärtänyt mitä kaikki säädinviivut tekevät.



Älä käytä leikkuria sateessa. Älä myöskään jätä sitä sateeseen.



Katkaise virta! Irrota pistoke virtalähteestä ennen kuin ryhdyt mihinkään säätö- tai puhdistustoimenpiteisiin tai jos johto on sekaisin tai vahingoittunut.



Suojalasien käyttö on suositeltavaa, sillä esineitä yms. saattaa singota koneen leikatessa.

### Yleistä

1. Älä koskaan anna lasten tai sellaisten henkilöiden, jotka eivät ole perehtyneet näihin käyttöohjeisiin käyttää ruohonleikkuria. Paikalliset määräykset saattavat rajoittaa käyttäjän iän.
2. Käytä ruohonleikkuria ainoastaan näiden käyttöohjeiden mukaisesti ja niissä esitettyihin käyttötarkoituksiin.
3. Älä koskaan käytä leikkuria väsyneenä, sairaana tai alkoholin, huumeiden tai lääkkeiden vaikutuksen alaisena.
4. Ruohonleikkurin käyttäjä on vastuussa muihin ihmisiin tai heidän omaisuuteensa kohdistuvista vahingoista tai vaaroista.

### Sähköosot

1. Jäännösvirtalaitteen käyttö korkeintaan 30mA jännitepurkauksen yhteydessä on suositeltavaa. Jäännösvirtalaitte ei takaa 100 % suojausta, joten turvallisia työskentelytapoja täytyy noudattaa aina. Tarkista jäännösvirtalaitte jokaisen käyttökerran yhteydessä.
2. Ennen kuin käytät ruohonleikkuria tarkista, ettei johto ole vahingoittunut tai kulunut, ja jos näin on, vaihda se uuteen. Käytä maadoitettua pistorasiaa.
3. Älä käytä ruohonleikkuria, jos johdot ovat vahingoittuneet tai kuluneet.
4. Irrota ruohonleikkuri välittömästi virtalähteestä, jos johtoon tulee viilto, tai jos eristys särkyä. Älä koske johtoon, ennen kuin se on irrotettu virtalähteestä. Älä korjaa tai leikkaa vahingoittunutta johtoa, vaan vaihda se uuteen.
5. Jatkojohto ei saa olla kelattu vyyhdille, sillä se saattaa kuumeta liikaa ja heikentää ruohonleikkurin tehoa.
6. Pidä johto aina pois leikkuaalueelta ja varo sen tarttumista esteisiin.
7. Älä koskaan kannata laitetta johdosta.
8. Älä koskaan irrota tulpaa pistorasiasta

johdosta vetämällä.

9. Älä vedä johtoa terävien esineiden ympäri.
10. Kytke virta pois päältä aina ennen kuin irrotat pistokkeita, liittimiä tai jatkojohtoja.
11. Kytke virta pois päältä, irrota pistoke virtalähteestä ja tarkista, ettei johto ole vahingoittunut tai kulunut ennen kuin laitat sen pois. Älä korjaa vahingoittunutta johtoa, vaan vaihda se uuteen.
12. Kierrä johto vyyhdiksi varoen taittamasta sitä.
13. Kytke laite vain tuotekilven ilmoittaman jännitteen mukaiseen verkkoon.
14. Husqvarna-tuotteissa on EN50144-määräysten mukainen kaksoiseristys. Mitään laitteen osia ei saa missään tapauksessa liittää maattoliittimeen.

### Johdot

- Käytä ainoastaan johtoa, joka on kooltaan 1,00 mm<sup>2</sup> ja pituudeltaan korkeintaan 40 metriä. Maksimiteho: Johto 1,00 mm<sup>2</sup> ,10 Amp, 250 V AC
1. Verkkö- ja jatkojohtoja on saatavana lähimmästä valtuutetusta Husqvarna Outdoor Products -palvelukeskuksesta.
  2. Käytä ainoastaan erityisesti ulkokäyttöön tarkoitettua jatkojohtoa.

### Valmistelut

1. Käytä aina asianmukaista vaatetusta, hansikkaita ja tukevia kenkiä. Suojalasien käyttö on suositeltavaa. Älä käytä väljiä vaatteita tai koruja, jotka saattavat tarttua liikkuviin osiin.
2. Tarkasta leikkausalue huolella ja poista johdot ja muut esineet.
3. Tarkista kone kulumiselta ja vahingoilta ja korjaa tarpeen mukaan, ennen kuin ryhdyt käyttämään sitä ja jos siihen on kohdistunut iskuja.
4. Varmista aina ennen pensasleikkurin käyttöä, että kädensuojat (kuuluu toimitukseen) on paikallaan. Älä koskaan käytä pensasleikkuria, jos siitä puuttuu osia tai jos joku muu kuin valtuutettu huoltohenkilö on tehnyt siihen muutoksia.

### Esivalmistelut

1. Käytä ruohonleikkuria ainoastaan päivänvalossa tai hyvin valaistulla alueella.
2. Vältä leikkaamasta pensasleikkurilla märkiä pensaita.
3. Varmista, että tiedät kuinka pensasleikkuri pysäytetään nopeasti hätätilanteessa.
4. Älä koskaan pitele pensasleikkuria sen suojasta.
5. Älä koskaan käytä ruohonleikkuria, jos suojukset ovat rikkoutuneet tai ne puuttuvat kokonaan.
6. Irrota pistoke virtalähteestä ennen kuin ojennat pensasleikkurin toiselle henkilölle.
7. Vältä käyttämästä pensasleikkuria muiden, etenkin lasten, läheisyydessä.
8. Varmista aina, että olet turvallisessa asennossa pensasleikkuria käyttäessäsi. Älä kurkota. Seiso tukevasti ja pysy tasapainossa koko ajan.
9. Pidä kädet ja jalat aina pois leikkureiden lähetyviltä ja etenkin moottoria käynnistettäessä.



## Varotoimenpiteet

10. Älä käytä tikkaita pensasleikkuria käyttäessäsi.
11. Irrota pistoke virtalähteestä:
  - jos jätät leikkurin yksikseen, edes vähäksi aikaa;
  - ennen kuin puhdistat mitään tukoksia;
  - ennen kuin tarkistat tai puhdistat leikkuria tai työskentelet sen parissa;
  - jos osut johonkin esineeseen. Älä käytä leikkuria ennen kuin olet varma, että se on täysin turvallinen käyttää;
  - jos ruohonleikkuri alkaa täristä tavallista enemmän. Tarkista se välittömästi. Kova tärinä saattaa aiheuttaa henkilövahinkoja.

- ennen kuin ojennat sen toiselle henkilölle.
- Kunnossapito ja säilytys**
1. Varmista, että kaikki mutterit, pultit ja ruuvit ovat kireällä varmisttaaksesi, että ruohonleikkuri on turvallinen käyttää.
  2. Vaihda kuluneet tai vahingoittuneet osat turvallisuusyistyistä.
  3. Varo ruohonleikkuria säätäessäsi, etteivät sormesi joudu liikkuvia terien ja ruohonleikkurin kiinteiden osien väliin.
  4. Teränsuoja tulisi laittaa paikalleen käytön jälkeen.

## Ympäristöietoa

- Ota ympäristöasiat huomioon hävittäessäsi tuotetta.
- Mikäli tarpeen, paikalliset viranomaiset antavat hävittämistä koskevia neuvoja.

Tuotteessa tai pakkauksessa oleva  -merkki tarkoittaa, että tätä tuotetta ei voi hävittää talousjätteiden tavoin. Sen sijaan se täytyy viedä käsiteltäväksi asianmukaiseen sähkö- ja elektronisten laitteiden kierrätyspisteeseen.

Kun hävität tämän tuotteen asianmukaisesti, autat estämään ympäristölle ja ihmisille mahdollisesti aiheuttavia haitallisia jälkiseurauksia, joita saattaa syntyä, jos tämä tuote hävitetään väärällä tavalla. Tarkempia tietoja tämän tuotteen kierrätyksestä saat ottamalla yhteyttä paikalliseen kunnanvirastoon, kotitalouksien jätepalveluun tai liikkeeseen, josta ostit tuotteen.

## Suosittelvat huoltotoimenpiteet

- **Koneessa on hopean värinen ja musta arvokilpi.**
- **On suositeltavaa, että kone huolletaan vähintään kerran vuodessa, ja useammin jos ammattikäytössä.**

## Takuu & takuutodistus

Jos jokin osa osoittautuu vialliseksi valmistusvirheen takia takuuajan sisällä, Husqvarna Outdoor Products korjaa vian tai vaihtaa uuteen valtuutetussa huoltoilikkeessä maksutta asiakkaalle edellyttäen, että:-

- a) viasta ilmoitetaan suoraan valtuutetulle korjaamolle;
  - b) ostotodistus esitetään;
  - c) vika ei johdu väärinkäytöstä, laiminlyömisestä tai käyttäjän suorittamista vääristä säädöistä;
  - d) vika ei johdu normaalista kulumisesta;
  - e) ruohonleikkuria ei ole huoltanut tai korjannut, purkanut tai muuten käsitellyt kukaan muu kuin Husqvarna Outdoor Products valtuuttama henkilö;
  - f) ruohonleikkuria ei ole vuokrattu;
  - g) ruohonleikkurin omistaa sen alkuperäinen ostaja;
  - h) ruohonleikkuria ei ole käytetty kaupallisiin tarkoituksiin.
- \* Kulutuskaupan osalta noudatetaan lisäksi jälleenmyyjän ja kuluttajan välillä kuluttajasuojalain säännöksiä.

Seuraavista johtuvat viat eivät kuulu takuun piiriin, joten on tärkeää, että luet Käyttöoppaassa annetut ohjeet ja ymmärrät kuinka konetta käytetään ja huolletaan:

### Takuu ei kata seuraavia:

- \* Ilmoittamatta jätetystä häiriöstä aiheutuneet viat
- \* Yhtäkkisestä iskusta aiheutuneet viat..
- \* Käyttöoppaassa annettujen ohjeiden ja suositusten laiminlyömisestä johtuvat viat.
- \* Vuokrakäytössä olevia ruohonleikkureita.
- \* Seuraavassa luetellut osat luokitellaan kuluviksi osiksi ja niiden kesto riippuu huollosta, joten ne eivät yleensä ole korvattavissa takuun puitteissa: terät ja verkkojohto.
- \* **HUOM!**  
Husqvarna Outdoor Products takuu ei kata sellaisia vahinkoja, jotka johtuvat suoraan tai epäsuoraan sellaisten varaosien tai lisäosien käytöstä, jotka eivät ole Husqvarna Outdoor Products valmistamia tai sen hyväksymiä tai vikoja, jotka johtuvat ruohonleikkuriin tehdystä muutoksista.

## Säkerhetsföreskrifter



Om du inte använder din maskin på rätt sätt kan den vara farlig! Din maskin kan orsaka allvarlig skada på användaren och andra. Du måste följa varningarna och säkerhetsinstruktionerna för att vara säker på att du använder din maskin på ett så säkert och effektivt sätt som möjligt. Operatören är ansvarig för att följa varningarna och säkerhetsinstruktionerna i denna handbok och maskinen.

### Förklaring av symbolerna på din maskin



Varning



Läs användarinstruktionerna noggrant så att Du är säker på att Du förstår alla kontrollorgan och vad de är för.



Klipp inte gräset eller lämna gräsklipparen utomhus om det regnar.



Stäng av! Bryt strömmen före justering eller rengöring eller om kabeln är snodd eller skadats.



Vi rekommenderar att du använder skyddsglasögon för att skydda mot föremål som kan kastas upp av de skärande delarna.

### Generellt

1. Låt aldrig barn eller personer som inte har läst denna bruksanvisning använda gräsklipparen. Lokala bestämmelser kan förbjuda bruk under en viss ålder.
2. Använd gräsklipparen enbart på det sätt och för de syften som beskrivs i denna bruksanvisning.
3. Använd aldrig gräsklipparen när du är trött, sjuk eller är påverkad av alkohol, droger eller medicin.
4. Användaren ansvarar för olyckor eller annat som inträffar på person eller egendom.

### Elektriskt

1. Vi rekommenderar att du använder en restströmsanordning med en utlösningström som inte är större än 30 mA. Även med en restströmsanordning monterad kan vi inte garantera 100% skydd och säkra arbetsmetoder skall alltid användas. Kontrollera din restströmsanordning varje gång du använder den.
2. Se till att kabeln inte är skadad före användning. Byt kabel om den gamla är skadad eller nött.
3. Använd inte gräsklipparen om de elektriska kablarna är skadade eller nötta.
4. Bryt strömmen omedelbart om kabeln eller dess isolering skadas. Vidrör inte den elkabeln innan väggkontakten dras ut. Reparera inte en skadad kabel. Byt ut den mot en ny.
5. Din förlängningskabel måste vara helt uttruld. En lindad kabel kan överhettas och göra att din gräsklippare arbetar mindre effektivt.
6. Håll alltid kabeln borta från området som ska trimmas och från föremål som den kan haka upp sig på.
7. Bär aldrig enheten i kablen
8. Dra aldrig i sladden för att dra ut stickkontakten.
9. Linda inte kabeln runt vassa föremål.

10. Stäng alltid av huvudströmbrytaren innan du drar ut någon kontakt, kabelförbindning eller förlängningskabel.
11. Stäng av gräsklipparen, dra ur väggkontakten och se till att elkabeln inte är skadad innan du rullar ihop den för förvaring. Reparera inte en skadad kabel. Byt ut den mot en ny.
12. Se alltid till att kabeln rullas ihop på avsett vis och inte snor sig.
13. Använd bara nätström enligt märkplåten.
14. Husqvarna produkter är dubbelisolerade enligt EN50144. Under inga omständigheter får en jordkabel anslutas till någon del av enheten.

### Kablar

Använd endast kabel i storlek 1,00 mm<sup>2</sup> upp till maximalt 40 meters längd.

### Maximala märkdata:

Kabelstorlek 1,00 mm<sup>2</sup>, 10 A, 250 V växelström.

1. Elkablar och förlängningar finns att köpa från din lokala auktoriserade serviceverkstad för Husqvarna utomhusprodukter.
2. Använd endast förlängningskablar som är avsedda för utomhusbruk.

### Förberedelser

1. Bär alltid lämpliga kläder, handskar och robusta skor. Säkerhetsglasögon rekommenderas. Bär inte lösa kläder eller smycken som kan fastna i rörliga delar.
2. Inspektera noggrant det område där du ska använda häcksaxen och ta bort ståltrådar och andra främmande föremål.
3. Innan maskinen används och efter varje gång den utsats för hård stöt, kontrollera att det inte finns slitage eller skador och reparera om så behövs.
4. Försäkra dig alltid om att det medföljande handskyddet sitter på innan du använder häcksaxen. Försök aldrig att använda en häcksax som inte är komplett eller som har en oauktorerad modifikation.

### Användning

1. Använd gräsklipparen enbart i dagsljus eller fullgott artificiellt ljus.
2. Undvik att använda häcksaxen på en våt häck om möjligt.
3. Ta reda på hur du snabbt kan stoppa häcksaxen i nödfall.
4. Håll aldrig häcksaxen i skyddet.
5. Använd aldrig gräsklipparen om skydden är skadade eller borttagna.
6. Dra ur kontakten innan du lämnar över häcksaxen till en annan person.
7. Undvik att använda den om personer, speciellt barn, befinner sig i närheten.
8. När du använder häcksaxen ska du alltid se till att du befinner dig i en säker position. Se till att du har god arbetsställning då du arbetar med maskinen. Stå stadigt och håll alltid balansen.
9. Håll alltid händer och fötter borta från skärande delar och speciellt när motorn startas.
10. Stå inte på en trappstege när Du använder häcksaxen.
11. Bryt strömmen:
  - innan du lämnar gräsklipparen utan tillsyn

## Säkerhetsföreskrifter

- under en längre tid,
- innan du rensar bort en tilltäppning,
- innan du undersöker, rengör eller utför underhållsarbeten på gräsklipparen,
- om du stöter mot ett objekt. Använd inte din gräsklippare tills du är säker på att gräsklipparen är säker att använda,
- om gräsklipparen vibrerar på ett onormalt sätt. Undersök omedelbart. Stora vibrationer kan förorsaka skador.
- innan du lämnar över den till en annan person.

### Underhåll och förvaring

1. Håll gräsklipparen i ett arbetssäkert skick genom att kontrollera att samtliga muttrar, bultar och skruvar är åtdragna.
2. Byt ut nötta eller skadade maskindelar.
3. Var försiktig vid justering av gräsklipparen så att du inte fastnar med fingrarna mellan de rörliga kniven och maskinens fasta delar.
4. Efter användandet ska häcksaxen förvaras i svärdsskyddet.

## Miljöinformation

- Man måste ta hänsyn till miljön när man gör sig av med en produkt som ej längre är användbar.
- Om är nödvändigt, kontakta Din lokala myndighet för information om hur Du skall göra dig av med produkten.

Symbolen  på produkten eller dess förpackning indikerar att denna produkt ej kan hanteras som hushållsavfall. Den skall i stället överlämnas till passande återvinningsstation för återvinning av elektrisk och elektronisk utrustning.

Genom att se till att denna produkt omhändertas ordentligt kan du hjälpa till att motverka potentiella negativa konsekvenser på miljö och människor, vilka annars kan orsakas genom oriktig avfallshantering av denna produkt. För mer detaljerad information om återvinning av denna produkt, kontakta din kommun, din hushållsavfallsservice eller affären där du köpte produkten.

## Serviceinformation

- **Din produkt kan identifieras genom produktetiketten i silver och svart.**
- **Vi rekommenderar på det allvarligaste att Du lämnar in Din maskin för service minst en gång per år, oftare om den användes professionellt.**

## Garanti och policy

Om någon del befins vara defekt på grund av fabriktionsfel under garantitiden kommer Husqvarna division för utomhusprodukter genom en auktoriserad verkstad att reparera eller byta ut delen utan kostnad för kunden under förutsättning att:

- a) Felet rapporteras direkt till den auktoriserade reparatören.
  - b) Inköpsbevis medföljer.
  - c) Felet inte har orsakats av missbruk, vanskötsel eller felaktigt bruk.
  - d) Felet inte beror på normal förslitning.
  - e) Maskinen inte har reparerats, plockats isär eller behandlats av en icke-auktoriserad reparatör.
  - f) Maskinen inte har hyrts ut.
  - g) Maskinens ägs av den ursprungliga kunden.
  - h) Maskinen inte har brukats kommersiellt.
- \* Denna garanti utgör ett komplement till kundens lagliga rättigheter och begränsar inte på något sätt dessa.

Fel som uppstår p.g. a underlände att göra följande täcks inte av garantin och det är därför viktigt att du läser de instruktioner som finns i bruksanvisningen och förstär hur du skall köra och underhålla din maskin.

### Fel som ej omfattas av garantin

- \* Underlåtelse att rapportera ett fel som uppkommit tidigare.
- \* Uppkommet fel efter plötslig stöt..
- \* Fel som uppstår som ett resultat av att maskinen inte används i enlighet med de instruktioner och rekommendationer som finns i driftshandboken.
- \* Maskinen har hyrts ut.
- \* Följande detaljer räknas som förslitningsdelar och deras livslängd är beroende av regelbundet underhåll och är därför normalt inte täckta av garantin: kniv, elkabel
- \* **Varning!**  
Husqvarna Outdoor Products ansvarar ej under denna garanti för fel som direkt eller indirekt uppstått efter att reservdelar som inte har tillverkats eller godkänts av Husqvarna Outdoor Products monterats på maskinen eller om maskinen har modifierats på något sätt.

## Sikkerhedsregler



Hvis produktet anvendes forkert, kan det være farligt. Produktet kan forårsage alvorlige skader på brugeren og andre. Advarsler og sikkerhedsanvisninger skal overholdes for at sikre sikkerhed og effektivitet ved brug af produktet. Brugeren har ansvaret for at overholde advarsler og sikkerhedsanvisninger i denne manual og på produktet.

### Forklaring af symboler på produktet



Advarsel



Læs brugsvejledningen omhyggeligt, så De lærer betjeningsgrebene og deres funktioner at kende.



Du må ikke klippe græs mens det regner, eller lade plæneklipperen stå ude i regnvej.



Sluk for plæneklipperen! Tag stikket ud af kontakten for der foretages justeringer og rengøring, eller hvis kablet er blevet viklet ind i noget eller er beskadiget tør.



Brug af sikkerhedsbriller anbefales for at sikre imod objekter, der slynges op af klinger.

### Generelt

- Lad aldrig børn eller personer der ikke er bekendt med disse anvisninger bruge plæneklipperen. I nogle lande fastsætter loven en aldersgrænse for brugere af plæneklippere.
- Plæneklipperen må kun bruges på den måde og til det formål, der beskrives i denne vejledning.
- Du må aldrig bruge plæneklipperen, når du er træt, syg eller under indflydelse af alkohol, euforiserende stoffer eller medicin.
- Brugeren er ansvarlig for uheld eller faresituationer, der involverer andre personer eller deres ejendele.

### Elektriske dele

- Brugen af en reststrømhed med en udløserstrøm på maks. 30 mA anbefales. Selvom der er installeret en reststrømhed, kan der ikke garanteres 100% sikkerhed, og sikre arbejdsrutiner skal altid iagttages. Kontrollér din reststrømhed, hver gang du bruger den.
- Før brug skal kablet undersøges for beskadigelse, skift kablet ud, hvis der er tegn på skader eller ælde.
- Plæneklipperen må ikke bruges, hvis det elektriske kabel er beskadiget eller slidt.
- Tag straks stikket ud af stikkontakten hvis kablet bliver skåret over, eller isoleringen beskadiges. Du må ikke berøre det elektriske kabel, før forbindelsen til strømmen er afbrudt. Du må ikke reparere et overskåret eller beskadiget kabel. Hele kablet skal skiftes ud.
- Din forlængerledning skal være rullet ud, oprullede ledninger kan blive meget varme og således nedsætte din plæneklippers effektivitet.
- Hold hele tiden forlængerledningen fri af

- kroppen, trimmerlinen og forhindringer.
- Løft aldrig produktet ved at holde i kablet.
- Træk aldrig i ledningen for at tage stikket ud.
- Du må ikke trække i kablet, når det ligger omkring skarpe genstande.
- Sluk altid for strømmen ved kontakten før du tager stikket, stikforbindelsen eller forlængerledningen ud.
- Sluk for strømmen, tag stikket ud af stikkontakten, og undersøg elkablet for skader eller slitage **før** det rulles op til opbevaring. Et beskadiget kabel må ikke repareres, hele kablet skal skiftes ud.
- Kablet skal altid rulles forsigtigt op, så der ikke opstår knæk.
- Kablet skal have en dimension på mindst 2 x 1 mm<sup>2</sup> op til 60 meter.
- Kontroller at den anvendte strømforsyning er i overensstemmelse med oplysningerne på skiltet med de tekniske specifikationer.
- Husqvarna-produkter er dobbeltisolerede ifølge EN50144. Der må under ingen omstændigheder sluttes en jordforbindelse til nogen dele af produktet.

### Forberedelse

- Brug altid passende tøj, handsker og kraftige sko. Det anbefales at bruge beskyttelsesbriller. Gå ikke med løststående tøj eller smykker, som kan blive fanget i bevægelige dele.
- Undersøg omhyggeligt det område, hvor du vil klippe, og fjern alle ståltrådsstykker og andre fremmedlegemer.
- Før maskinen tages i brug og efter stød, skal der kontrolleres for tegn på slid eller beskadigelse, og der foretages reparation efter behov.
- Sørg for altid at have håndbeskyttelsen monteret, før du bruger hækkeklipperen. Prøv aldrig at bruge en hækkeklipper der mangler dele, eller er blevet ændret på af uvedkommende.

### Brug

- Brug kun plæneklipperen i dagslys eller kraftigt elektrisk lys.
- Hækkeklipperen må ikke bruges til en våd hæk, hvis det kan undgås.
- Du skal vide nøjagtigt, hvordan du straks standser hækkeklipperen i en nødsituation.
- Hækkeklipperen må ikke holdes i skærmen.
- Brug aldrig plæneklipperen, hvis skærmen er beskadiget, eller den ikke er monteret.
- Tag stikket ud af kontakten **før** du giver hækkeklipperen videre til en anden person.
- Hækkeklipperen bør ikke bruges, hvis der er andre - især børn - i nærheden.
- Når du bruger hækkeklipperen, skal du sørge for altid at stå i en god og sikker position. Man må ikke strække sig for langt ind over maskinen. Stå hele tiden med en god balance og et godt fodfæste.
- Hold altid hænder og fødder væk fra klippemidlerne, specielt når motoren tændes.

## Sikkerhedsregler

10. Der må ikke anvendes trappestier, mens hækkeklipperen bruges.
11. Tag stikket ud af kontakten:
  - Tag stikket ud af kontakten:
  - for du efterlader plæneklipperen uden opsyn, selv i kort tid,
  - for du fjerner en blokering,
  - for du checker, rengør eller arbejder på maskinen,
  - hvis du rammer en genstand. Brug ikke plæneklipperen igen, for du er sikker på, at den fungerer korrekt og sikkert,
  - hvis plæneklipperen begynder at vibrere unormalt. Undersøg øjeblikkeligt årsagen. Voldsomme rystelser kan medføre

- personskade.
- for du rækker hækkeklipperen til en anden.
- Vedligeholdelse og opbevaring**
1. Sørg for at alle møtrikker, bolte og skruer er strammet til, så du kan være sikker på, at plæneklipperen er sikker i brug.
  2. Skift alle slidte eller beskadigede dele ud af sikkerhedshensyn.
  3. Pas på ved justering af plæneklipperen så du ikke får fingrene i klemme mellem den bevægelige kniven og de faste dele på maskinen.
  4. Efter brug skal hækkeklipperen opbevares i den medfølgende skede.

## Miljømæssige Oplysninger

- Miljøbevidsthed er en vigtig faktor ved bortskaffelse af produkter, der er slidt op.
- Kontakt om nødvendigt Deres lokale myndigheder for at få oplysninger om bortskaffelse.

Symbolet  på produktet eller emballagen angiver, at dette produkt ikke må behandles som almindeligt husholdningsaffald. Det skal i stedet indleveres på en genbrugsstation, hvor man tager sig af elektrisk og elektronisk udstyr.

Når du bortskaffer dette produkt korrekt, er du med til at forhindre den negative indvirkning, der ellers kan være på sundhed og miljø. Du kan få yderligere oplysninger om genbrug af dette produkt ved at kontakte de lokale myndigheder, dit renoveringsselskab eller den butik, hvor produktet er købt.

## Anbefalet eftersyn

- **Deres produkt er specielt identificeret med en produktmærkeplade i sølv og sort.**
- **Vi anbefaler stærkt, at produktet efterses mindst én gang om året og oftere, hvis der er tale om erhvervsmæssig anvendelse.**

## Garanti og garantipolice

Hvis en del inden for garantiperioden viser sig at være defekt som følge af en fejlproduktion, reparerer eller udskifter Husqvarna Outdoor Products gratis via en autoriseret servicereparatør fejlen, for så vidt:-

- a) Fejlen rapporteres direkte til det autoriserede servicecenter.
  - b) Der kan fremvises en købsnota.
  - c) Fejlen ikke skyldes misbrug, vanrøgt eller fejljustering fra brugerens side.
  - d) Fejlen ikke er opstået som følge af slidage.
  - e) Maskinen ikke er blevet eftersat eller repareret, skilt ad eller pillet ved af andre personer end de af Husqvarna Outdoor Products autoriserede servicecentre.
  - f) Maskinen ikke er blevet brugt til udlejning.
  - g) Maskinen ikke er blevet anvendt til kommercielle formål.
- \* Denne garanti udgør en tilføjelse til og mindsker på ingen måde kundens lovbefalede rettigheder.

Sammenbrud på grund af det følgende er ikke dækket, og derfor er det vigtigt, at du læser instruktionerne i brugerhåndbogen og forstår,

hvordan maskinen skal anvendes og håndteres: **Fejl der ikke er dækket af garantien**

- \* Svigt som resultat af ikke at have rapporteret en tidligere fejl.
- \* Svigt som følge af eller lignende slag.
- \* Sammenbrud som resultat af, at produktet ikke bruges i overensstemmelse med instruktionerne og anbefalingerne i brugerhåndbogen.
- \* Maskiner brugt til udlejning er ikke dækket af denne garanti
- \* De følgende ting er dele, der blive slidt, og deres levetid afhænger af jævnlig vedligeholdelse og er derfor ikke almindeligvis dækket af en gyldig garanti: Knive, elkabel

**\* Forsigtig!**

Husqvarna Outdoor Products kan under garantien ikke påtage sig ansvaret for fejl, der helt eller delvist, direkte eller indirekte skyldes monteringen af reservedele eller ekstradele, der ikke er fremstillet eller godkendt af Husqvarna Outdoor Products, eller at maskinen er blevet modificeret på nogen måde.

## Precauciones de seguridad



¡Si no usa el aparato correctamente podría ser peligroso! Su aparato podría causar lesiones serias al operario y a los demás. Deberá seguir con cuidado las instrucciones de aviso y seguridad para asegurar una seguridad razonable y la eficiencia de funcionamiento de su aparato. El operario es responsable de seguir las instrucciones de aviso y de seguridad en este manual y en el aparato.

### Explicación de los símbolos en su aparato



Atención



Lea las instrucciones del usuario con atención para asegurarse de que comprende todos los controles y para qué sirven.



No segar si llueve o no dejar la segadora a la intemperie si llueve.



Desconectar! Sacar el enchufe del suministro antes de hacer ajustes, limpieza o si el cable se enreda o se daña.



Se recomienda utilizar gafas como protección de los ojos contra los objetos lanzados por las piezas cortantes.

### General

1. Nunca permitir a niños o adultos sin conocimiento de estas instrucciones usar la segadora. El reglamento local puede prohibirlo según la edad del operario.
2. Sólo usar la segadora de manera y para las funciones que se describen en estas instrucciones.
3. Nunca utilizar la segadora cuando está cansado, ha tomado alcohol, drogas o medicinas.
4. El operario o usuario es responsable de accidentes o riesgos que ocurran a otras personas o su propiedad.

### Eléctricos

1. Se recomienda el uso de un dispositivo de corriente residual (RCD) con una corriente de disparo de no más de 30 mA. Incluso con un RCD instalado, no se puede garantizar una seguridad del 100% y deberá seguirse una práctica de trabajo segura en todo momento. Compruebe el RCD siempre que lo utilice.
2. Antes de usar, examinar el cable por daños, cambiarlo si tiene señales de daño o deterioro.
3. No usar la segadora si el cable eléctrico tiene daños o desgastes.
4. Desconectar inmediatamente del suministro eléctrico si el cable está cortado, o el aislamiento está dañado. No tocar el cable eléctrico hasta que se haya desconectado el suministro eléctrico. No reparar un cable que tiene un corte o daños. Cambiarlo por uno nuevo.
5. El cable de extensión debe estar desenrollado, cables enrollados puede calentarse y reducir la eficiencia de su segadora.
6. Mantenga siempre el cable despejado de la zona que está cortando y de los obstáculos.
7. No agarre nunca el producto por el cable.
8. No tire nunca del cable para desenchufarlo.
9. No tirar el cable por el lado de objetos

agudos.

10. Siempre desconectar el suministro antes de desconectar el enchufe, conector de cable o cable de extensión.
11. Desconectar, sacar el enchufe del suministro y examinar el cable para daños o deterioro antes de enrollarlo para su almacenaje. No reparar un cable que esté dañado, cambiarlo por uno nuevo.
12. Siempre enrollar el cable con cuidado, evitando que se retuerza.
13. Utilícelo sólomente con corriente alterna, de voltaje especificado en la etiqueta de clasificación del producto.
14. Los productos Husqvarna tienen doble aislamiento según la normativa EN50144. No se deberá bajo ninguna circunstancia conectar una puesta a tierra a ninguna parte del producto.

### Cables

Utilice solamente cable de 1 mm<sup>2</sup> de tamaño de hasta 40 m de longitud máxima.

### Régimen máximo:

Cable de 1 mm<sup>2</sup> 10 amperios 250 voltios CA

1. Los cables de la red y las extensiones están disponibles de su Centro local autorizado de Servicio de Productos para Exteriores de Husqvarna.
2. Utilice solamente cables de extensión específicamente diseñados para uso en exteriores.

### Preparación

1. Utilice ropas, guantes y botas adecuados. Se recomienda utilizar gafas de seguridad. No lleve ropa floja o joyas que pudieren enredarse en las piezas móviles.
2. Inspeccione detenidamente el área donde se vaya a utilizar la Recortadora y retire cualquier alambre y demás objetos extraños.
3. Antes de usar la máquina y después de golpearla accidentalmente, comprobar si hay señal de desgaste o de daño y reparar si fuera necesario.
4. Antes de utilizar la Recortadora asegúrese de que la defensa que se proporciona esté ajustada. Nunca utilice una recortadora incompleta o una con modificaciones no autorizadas.

### Uso

1. Usar la segadora sólo durante las horas de luz diurna o en buena luz artificial.
2. Siempre que sea posible evite utilizar la Recortadora en un seto mojado.
3. Sepa cómo detener rápidamente la Recortadora en una emergencia.
4. Nunca sujete la Recortadora por la defensa.
5. Nunca utilizar la segadora con guardas dañadas o sin la guarda en su lugar.
6. Antes de pasar la Recortadora a otra persona desconéctela del suministro eléctrico.
7. Evite utilizar la Recortadora mientras haya personas, especialmente niños cerca.
8. Mientras utilice la Recortadora asegúrese de

## Precauciones de seguridad

- mantener una postura de funcionamiento correcta y segura. No trate de alcanzar demasiado. Mantenga el equilibrio adecuado en todo momento.
9. Mantener las manos y los pies alejados del medio de corte en todo momento y especialmente al poner en marcha el motor.
  10. No use escaleras de mano mientras esté operando la tijera para setos.
  11. Sacar el enchufe del suministro eléctrico:
    - antes de dejar la segadora desatendida por cualquier período;
    - antes de limpiar cualquier bloqueo;
    - antes de revisar, limpiar o trabajar con el aparato;
    - si se golpea algún objeto. No usar la segadora hasta que esté seguro que toda la segadora está en buenas condiciones de operación;
- si la segadora comienza a vibrar anormalmente. Revisar inmediatamente. Una vibración excesiva podría causar lesiones.
  - antes de pasársela a otra persona.

### Mantenimiento y almacenaje

1. Mantener todas las tuercas, pernos y tornillos apretados para estar seguro de que la segadora está en condiciones de trabajo seguras.
2. Cambiar las partes gastadas o dañadas para mayor seguridad.
3. Tener cuidado durante el ajuste de la segadora para prevenir atrapar los dedos entre las hojas movедizas y las partes fijas de la máquina.
4. Después de su uso, la Recortadora deberá guardarse utilizando la cubierta para la cuchilla/portacuchillas que se proporciona.

## Información Ecológica

- Deberá eliminar el producto al final de su vida útil de forma responsable con el medio ambiente.
- Si fuera necesario, consulte con la autoridad local para obtener información acerca de la mejor forma de desechar el producto.

El símbolo  en el producto o en su envase indica que no se puede tratar este producto como desperdicio doméstico. Deberá por lo tanto depositarse en el punto de recogida aplicable para el reciclado de equipos eléctricos y electrónicos.

Asegúrese de eliminar este producto correctamente, ayudará así a evitar consecuencias potenciales negativas para el medio ambiente y la salud humana, que podrían de lo contrario ocurrir con el manejo inapropiado de los residuos de este producto. Para obtener información más detallada sobre el reciclado de este producto, contacte con la oficina municipal local, con el servicio de eliminación de desperdicios domésticos o con la tienda donde compró el producto.

## Recomendaciones de Servicio

- **Su producto está identificado como único por una etiqueta de régimen del producto en color plata y negro.**
- **Recomendamos encarecidamente servir su máquina por lo menos cada doce meses, más a menudo en una aplicación profesional.**

## Garantía y Póliza de Garantía

### Garantía y Póliza de Garantía

Si se encuentra alguna pieza defectuosa debido a una fabricación incorrecta dentro del período de garantía, Husqvarna Outdoor Products, a través de sus Reparadores de Servicio Autorizados, efectuarán la reparación o la sustitución gratuitamente para el cliente, con tal de que:

- a) Se informe el fallo directamente al Reparador Autorizado.
  - b) Se provea prueba de compra.
  - c) El fallo no es el resultado de maltrato, descuido o mal ajuste por el usuario.
  - d) El fallo no haya ocurrido por uso y desgaste normal.
  - e) La máquina no haya tenido reparaciones o servicio, desmantelaje o interferencia por personas sin la autorización de Husqvarna Outdoor Products.
  - f) La máquina no haya tenido uso de alquiler.
  - g) La máquina es la propiedad del comprador original.
  - h) La máquina no haya tenido uso comercial.
- \* Esta garantía es adicional a, y de ninguna manera disminuye, los derechos legales del cliente.

Los fallos debidos a lo siguiente no están cubiertos por la garantía, por lo que es importante leer las instrucciones contenidas en el Manual del Operario y comprender cómo operar y mantener la máquina:

### Fallos no cubiertas por la garantía

- \* Fallos que resulten de no haber informado un fallo inicial.
- \* Fallos que resulten de impactos repentinos.
- \* Los fallos debidos a no haber utilizado el aparato según las instrucciones y recomendaciones contenidas en el manual del operario.
- \* Máquinas que se usen para alquiler no están cubiertas por esta garantía.
- \* Los siguientes elementos listados se consideran piezas de desgaste y su duración depende de su mantenimiento regular y no están, por lo tanto, sujetos normalmente a una reclamación de garantía válida: Hojas, Cable de Suministro Eléctrico

### \* Atención!

Husqvarna Outdoor Products no acepta responsabilidad bajo la garantía por defectos causados total o parcial, directa o indirectamente por el montaje de repuestos o partes adicionales que no sean de manufactura aprobada por Husqvarna Outdoor Products, o si la máquina ha sido modificada en cualquier forma.

## Precauções de segurança



Se não for utilizada com cuidado esta máquina pode ser perigosa e causar lesões graves ao operador ou a terceiros pelo que os avisos e instruções de segurança deverão ser seguidos rigorosamente. Só assim assegurará condições razoáveis de segurança e eficiência no uso deste aparador de relva. O operador é responsável pela observância dos avisos e instruções contidos neste manual e na própria máquina.

### Explicação dos Símbolos do Seu Produto



Cuidado



Leia as instruções do utilizador cuidadosamente para ter a certeza de que compreende todos os controlos e a sua função.



Não corte a relva ou deixe a máquina lá fora quando estiver a chover.



Desligue! Desligue a tomada da electricidade antes de fazer ajustamentos, limpar ou se o cabo eléctrico estiver entalado ou com qualquer problema.



Recomenda-se a utilização de protecção para os olhos, para se proteger contra objectos projectados pelas peças de corte.

### Em geral

1. Nunca deixe que crianças ou pessoas que não estão familiarizadas com estas instruções usem a máquina de cortar relva. Restrições locais podem limitar a idade do operador.
2. Use a máquina de cortar relva apenas para as funções e do modo descritos neste manual.
3. Nunca use a máquina de cortar relva quando se sente cansado, doente ou sobre a influência de bebidas alcoólicas, drogas ou medicamentos.
4. O operador ou utente é responsável por acidentes que ocorram a outras pessoas na sua propriedade.

### Electricidade

1. Recomenda-se a utilização de um dispositivo de corrente residual (R.C.D. – Residual Current Device) com uma corrente de disparo não superior a 30 mA. Mesmo com um dispositivo de corrente residual instalado não é possível garantir 100% de segurança, devendo adoptar-se sempre práticas de trabalho seguras. Verifique o seu dispositivo de corrente residual sempre que o utilizar.
2. Antes de utilizar a máquina de cortar relva verifique se o cabo eléctrico está danificado, se estiver em mau estado substitua-o.
3. Não utilize a máquina de cortar relva se os cabos eléctricos estiverem em mau estado.
4. Se o cabo eléctrico se cortar ou se a isolamento se danificar desligue imediatamente da electricidade. Não toque no cabo eléctrico até que esteja desligado da electricidade. Não repare um cabo danificado, substitua-o.
5. O cabo deve estar desenrolado, o cabo enrolado pode aquecer demasiado e reduzir a eficiência da máquina de cortar relva.
6. Conserve sempre o cabo afastado da área de corte e de obstáculos.

7. Nunca transporte o produto pegando pelo cabo.
8. Nunca puxe pelo cabo para desligar qualquer uma das fichas.
9. Não puxe o cabo à volta de objectos afiados.
10. Desligue sempre a máquina antes de desligar a tomada ou os cabos de extensão.
11. Desligue a máquina, desligue a tomada e certifique-se de que os cabos não estão danificados **antes** de enrolar o cabo para guardar. Não repare um cabo em mau estado, substitua-o.
12. Enrole o cabo com cuidado evitando que forme nós.
13. Utilize apenas uma tensão de alimentação de CA como está indicado no rótulo das especificações do produto.
14. Os produtos Husqvarna possuem isolamento duplo, em conformidade com a norma EN50144. Em circunstância alguma deve ligar uma terra a qualquer parte do produto.

### Cabos

Use apenas cabos com uma secção de 1,00 mm<sup>2</sup> e um comprimento máximo de 40 metros.

### Dimensão máxima:

Cabo de 1,00 mm<sup>2</sup> para 10 A, 250 V CA

1. Os cabos de rede e as extensões podem ser adquiridas no seu Centro de Assistência Técnica local da Husqvarna Outdoor Products.
2. Use apenas extensões especificamente concebidas para utilização em exteriores.

### Preparação

1. Use sempre vestuário apropriado, luvas e sapatos robustos. É recomendado o uso de óculos de protecção. Não use roupas largas ou joalharia que se possam prender nas partes móveis.
2. Inspeccione minuciosamente a área onde o Hedgetrimmer irá ser usado e remova todos os arames ou outros objectos alheios.
3. Antes de utilizar a máquina, e após qualquer choque, verifique se há sinais de desgaste ou danos e repare-os se for necessário.
4. Certifique-se de que resguardo para as mãos fornecido é instalado antes de usar o Hedgetrimmer. Nunca tente usar um Hedgetrimmer incompleto ou um com alterações não autorizadas.

### Utilização

1. Utilize a máquina de cortar relva apenas durante o dia ou com óptima luz artificial.
2. Evite utilizar o Hedgetrimmer numa sebe molhada, quando possível.
3. Saiba como parar o Hedgetrimmer rapidamente numa emergência.
4. Nunca pegue no Hedgetrimmer pelo resguardo.
5. Nunca utilize a máquina com protectores danificados ou fora do lugar.
6. Retire a ficha da tomada eléctrica **antes** de passar o Hedgetrimmer a outra pessoa.
7. Evite a utilização com pessoas, especialmente crianças, por perto.



## Precauções de segurança

8. Enquanto utiliza o Hedgetrimmer, assegure-se que está sempre numa posição de utilização segura. Não se incline em demasia. Mantenha-se sempre bem equilibrado e apoiado.
9. Mantenha as mãos e os pés sempre afastados dos dispositivos de corte, especialmente quando ligar o motor.
10. Não utilize escadas de mão enquanto estiver a usar um corta sebes.
11. Desligue a ficha da tomada:
  - antes de deixar a máquina sozinha por algum tempo;
  - antes de retirar algum objecto que estrova;
  - antes de verificar, limpar ou manejar as peças eléctricas.
- se bater num objecto. Não volte a usar a máquina de cortar relva antes de se certificar que está em boas condições de segurança;
- se a máquina de cortar a relva começar a vibrar de modo invulgar. Verifique imediatamente. Uma vibração excessiva pode provocar ferimentos.
- antes de o passar a outra pessoa

### Guardar e Manter

1. Mantenha todos os parafusos, cavilhas e porcas bem apertadas para que a máquina fique em boas condições de segurança.
2. Por razões de segurança substitua as peças gastas ou danificadas.
3. Tenha cuidado quando fizer ajustamentos na máquina para evitar entalar os dedos entre as lâminas móveis ou peças fixas.
4. Depois da utilização o Hedgetrimmer deve ser guardado utilizando a cobertura das lâminas.

## Informação Ambiental

- Ao eliminar o produto no fim da sua vida útil é necessário estar alerta para as questões ambientais.
- Se necessário, contacte as autoridades locais para obter informações relativas à eliminação.

O símbolo  existente no produto ou na respectiva embalagem indica que o produto não pode ser tratado como lixo doméstico. Por conseguinte, deverá ser depositado no ponto de recolha aplicável para efeitos de reciclagem de equipamento eléctrico e electrónico.

Ao assegurar-se de que a deposição deste produto é efectuada da forma correcta, estará a contribuir para evitar consequências potencialmente negativas para o ambiente e a saúde humana, que, de outro modo, poderiam ser causadas pelo manuseamento inadequado deste produto. Para mais informações sobre a reciclagem deste produto, contacte o gabinete municipal da sua localidade, o serviço de recolha de lixos domésticos ou a loja onde adquiriu o produto.

## Recomendações de Serviço

- **O seu produto está identificado de forma única por uma etiqueta prateada e preta com as especificações do produto.**
- **Recomendamos vivamente que providencie a manutenção do seu produto pelo menos uma vez por ano, ou com mais frequência no caso de o utilizar numa aplicação profissional.**

## Garantia & Condições de Garantia

No caso de verificar que uma peça está defeituosa por defeito de fabrico durante o período de garantia, a Husqvarna Outdoor Products efectuará a sua reparação ou substituição através dos seus Representantes de Assistência Técnica Autorizados, sem quaisquer encargos para o cliente, desde que:-

- a) O Centro de Serviços Autorizado seja informado directamente.
  - b) Seja apresentada prova de compra.
  - c) A avaria não seja devido a uso impróprio, negligência ou tentativa de reparação pelo utente.
  - d) A avaria não tenha ocorrido durante a utilização normal.
  - e) A máquina não tenha sido reparada, desmontada ou forçada por uma pessoa não autorizada pela Husqvarna Outdoor Products.
  - f) A máquina não tenha sido alugada.
  - g) A máquina pertença à pessoa que a comprou.
  - h) A máquina não tenha sido usada para comércio.
- \* Esta garantia é adicional e não diminui os direitos estatutários do cliente.

As seguintes avarias não estão cobertas e portanto é importante ler as instruções do Manual do Operador e compreender como usar e manter a sua máquina:

### Avarias que a garantia não cobre

- \* Avarias resultantes da não comunicação de uma avaria prévia.
- \* Avarias resultantes de um embate brusco.
- \* Falhas resultantes de utilização do produto sem ser em conformidade com as instruções e recomendações do manual do operador.
- \* Máquinas para alugar não estão cobertas por esta garantia.
- \* Os itens listados a seguir são considerados peças sujeitas a desgaste e a sua vida útil depende de manutenção periódica. Portanto, a sua reivindicação ao abrigo da garantia não é válida: lâminas, cabo eléctrico de alimentação
- \* **Cuidado!**  
A Husqvarna Outdoor Products não toma responsabilidade nem por avarias causadas totalmente ou em parte, directa ou indirectamente pela reparação ou substituição de peças ou peças adicionais que não são manufacturadas ou aprovadas pela Husqvarna Outdoor Products, nem quando a máquina foi modificada.

## Precauzioni per la Sicurezza



Se non usato correttamente il prodotto potrebbe essere pericoloso! Il prodotto potrebbe causare seri infortuni all'operatore ed agli altri, le avvertenze e le istruzioni di sicurezza devono essere osservate per garantire ragionevole sicurezza ed efficienza nell'uso del prodotto. L'operatore è responsabile per l'osservanza delle avvertenze e delle istruzioni di sicurezza descritte nel presente manuale e sul prodotto stesso.

### Spiegazione dei simboli affissi sul prodotto



Avvertimento



Leggere attentamente le istruzioni per l'utilizzatore e controllare di aver capito a fondo il funzionamento di tutti i comandi.



Non falciare l'erba né lasciare il tosaerba all'aperto quando piove.



Spegnere il tosaerba e sfilare la spina dalla presa di corrente prima di regolarlo o pulirlo oppure quando il cavo è attorcigliato o danneggiato.



Si raccomanda l'utilizzo per la protezione degli occhi contro oggetti scagliati dai componenti di taglio.

### Generalità

1. Non permettere di usare il tosaerba a bambini o a persone non a conoscenza delle presenti istruzioni. Regolamenti locali possono a volte limitare l'età degli operatori.
2. Usare il tosaerba unicamente nel modo e per le funzioni descritte nelle presenti istruzioni.
3. Non operare con il tosaerba quando si è stanchi, malati o sotto l'influenza dell'alcool, di sostanze stupefacenti o di farmaci.
4. L'operatore o l'utilizzatore è responsabile per eventuali incidenti verso terzi o ai loro beni nonché per i pericoli cui questi vanno incontro.

### Componenti elettrici

1. Si raccomanda l'impiego di un interruttore per corrente residua (R.C.D.) con una corrente di scatto non superiore a 30 mA. Anche con l'installazione di un R.C.D. non è possibile garantire una sicurezza totale ed è necessario adottare sempre delle norme di lavoro sicure. Controllare l'interruttore R.C.D. ogni volta che lo usate.
2. Prima dell'uso, esaminare il cavo per eventuali danni e sostituirlo se è danneggiato o logorato.
3. Mai usare il tosaerba se i cavi elettrici sono danneggiati o logorati.
4. Scollegare immediatamente la macchina dalla presa di corrente se si taglia il cavo oppure se il rivestimento isolante è danneggiato. Toccare il cavo elettrico solo dopo aver scollegato la macchina dalla presa di corrente. Non riparare un cavo tagliato o danneggiato, bensì sostituirlo con uno nuovo.
5. Usare solo prolunghe lisce, poiché i cavi a serpentina possono scricchiolarsi, riducendo così l'efficienza del tosaerba.
6. In qualsiasi circostanza, il cavo deve essere

- lontano dall'area di taglio e libero da ostacoli.
7. Non trasportare mai il prodotto tramite il cavo.
8. Non scollegare mai le spine tirando il cavo.
9. Mai tirare il cavo se avvolto attorno ad oggetti appuntiti.
10. Spegnerlo il tosaerba prima di staccare la spina dalla presa di corrente, il connettore per il cavo o la prolunga.
11. Spegnerlo il tosaerba, staccare la spina ed esaminare il cavo di alimentazione per segni di danni o logorio prima di avvolgerlo per riporre la macchina.
12. Avvolgere sempre il cavo con cautela per evitare di attorcigliarlo.
13. Il voltaggio deve corrispondere a quella indicata sull'etichetta del prodotto.
14. I prodotti Husqvarna dispongono di doppio isolamento conforme alla normativa EN50144. Non eseguire per nessun motivo un collegamento a terra su una qualsiasi parte del prodotto.

### Cavi

Usare solo cavi con sezione da 1,00 mm<sup>2</sup> e lunghi 40 metri massimo.

### Valore nominale massimo:

Cavo con sezione da 1,00 mm<sup>2</sup> 10 A 250 V CA

1. I cavi e le prolunghe sono reperibili presso il Centro di assistenza autorizzato per gli articoli da giardinaggio Husqvarna.
2. Usare solo cavi di prolunga specificamente progettati per impiego all'aperto.

### Preparazione

1. Indossare sempre un abbigliamento idoneo, guanti e scarpe robuste. Si consiglia l'uso di occhiali di protezione. Non indossare indumenti larghi o gioielli che potrebbero impigliarsi nelle parti in movimento.
2. Ispezionare attentamente l'area da tagliare e rimuovere eventuali fili di ferro o altri corpi estranei.
3. Prima di usare la macchina e dopo qualsiasi impatto, controllare se vi sono segni di usura o di danni e riparare come richiesto.
4. Prima di usare le cesoie, accertarsi di aver montato lo schermo di protezione delle mani. Mai usare cesoie prive di una parte qualsiasi oppure a cui siano state apportate modifiche non autorizzate.

### Modalità d'uso

1. Usare il tosaerba solo durante il giorno o con una buona illuminazione artificiale.
2. Entro i limiti del possibile, evitare di usare le cesoie elettriche su siepi bagnate.
3. Essere sicuri di sapere come arrestare le cesoie elettriche in caso di emergenza.
4. Non tenere le cesoie per lo schermo di protezione delle mani.
5. Non usare il tosaerba se le protezioni sono danneggiate oppure senza protezioni.
6. Staccare la spina dalla presa di corrente prima di dare le cesoie a terzi.
7. Evitare di usare le cesoie quando altre persone, in particolare bambini, sono nelle vicinanze.

## Precauzioni per la Sicurezza

8. Quando si usano le cesoie, accertarsi di adottare una posizione corretta e sicura. Senza mai tendersi eccessivamente. L'operatore deve mantenere sempre il corpo in equilibrio e i piedi su una superficie solida e in piano.
  9. Tenere sempre mani e piedi lontani dai dispositivi di taglio, specialmente durante l'accensione del motore.
  10. Non usare scale durante il funzionamento del tagliaerba.
  11. Sfilare la spina dalla presa di corrente :
    - prima di lasciare il tosaerba incustodito per un periodo prolungato ;
    - prima si rimuovere un'ostruzione ;
    - prima di controllare o pulire l'attrezzo oppure eseguire dei lavori su di esso ;
    - quando si colpisce un oggetto, nel qual caso usarlo nuovamente solo dopo aver accertato che sia in perfette condizioni di funzionamento;
- quando il tosaerba comincia a vibrare in modo anomalo. Controllarlo immediatamente. Delle vibrazioni eccessive possono causare lesioni.
  - prima di passarle ad una terza persona
- ### Manutenzione e magazzino
1. Controllare che dadi, bulloni e viti siano ben fissati per garantire che sia in perfette condizioni di funzionamento.
  2. Per sicurezza d'uso, sostituire le parti danneggiate o logorate.
  3. Regolare il tosaerba con estrema cautela per evitare che le dita restino prese tra le lame in movimento o in altre parti fisse della macchina.
  4. Dopo l'uso, riporre le cesoie accertandosi di averne protetto la lama con il coprilama in dotazione.

## Informazioni di Carattere Ambientale

- Tenere attentamente in considerazione la tutela dell'ambiente, al momento di disperdere il prodotto.
- Rivolgersi all'ente locale preposto per ottenere informazioni utili allo smaltimento/riciclaggio.

Il simbolo  che appare sul prodotto o sulla confezione indica che il prodotto non può essere smaltito come rifiuti domestici. Invece deve essere consegnato all'inerente punto di raccolta per il riciclo di apparecchi elettrici o elettronici.

Assicurandosi che questo prodotto venga smaltito correttamente, si aiuta a prevenire potenziali conseguenze negative per l'ambiente e per la sanità delle persone, che potrebbero altrimenti essere causate con l'incorretto smaltimento di questo prodotto. Per ulteriori informazioni dettagliate sullo smaltimento, si prega di contattare il locale comune, il servizio dello smaltimento dei rifiuti oppure il negozio dove il prodotto è stato acquistato.

## Servizio manutenzione

- **Il prodotto che avete acquistato è identificato da una esclusiva targhetta color argento e nero con i dati caratteristici.**
- **Raccomandiamo vivamente che il prodotto venga sottoposto a manutenzione per lo meno ogni 12 mesi, o più spesso in caso di utilizzo professionale.**

## Garanzia e condizioni di garanzia

Se una qualsiasi parte dovesse guastarsi a causa di una lavorazione scadente nel periodo della garanzia, Husqvarna Outdoor Products, tramite i suoi Centri di riparazione autorizzati, effettuerà gratuitamente la riparazione o la sostituzione, sempre che:

- a) Il guasto sia stato notificato direttamente al centro riparazioni autorizzato.
  - b) Venga presentata la ricevuta d'acquisto.
  - c) Il guasto non sia stato causato da uso improprio, negligenza o regolazioni errate da parte dell'utente.
  - d) Il guasto non sia dovuto al normale logoramento per uso.
  - e) La macchina non sia stata sottoposta a manutenzione né riparata, smontata o manomessa da persone non autorizzate da Husqvarna Outdoor Products.
  - f) La macchina non sia stata noleggiata a terzi.
  - g) La macchina sia di proprietà dell'acquirente originale.
  - h) La macchina non sia stata adibita a uso commerciale.
- \* Questa garanzia è supplementare ai diritti legali del cliente e non li limita in alcun modo.

Guasti a causa dei seguenti non sono coperti, pertanto è importante leggere le istruzioni contenute nel Manuale dell'Operatore e comprendere come operare e mantenere la macchina.

### Guasti non coperti dalla garanzia.

- \* Guasti dovuti alla mancata notificazione del guasto originale.
- \* Guasti dovuti ad impatto improvviso.
- \* Guasti a causa di non usare il prodotto secondo le istruzioni e raccomandazioni contenute nel manuale dell'operatore.
- \* Non sono coperte da garanzia le macchine date a noleggio.
- \* Le seguenti voci elencate sono considerate come parti usuranti e la loro durata dipende dalla regolare manutenzione e non sono, normalmente soggette ad un valido reclamo di garanzia: di conseguenza non sono coperte da garanzia lame, cavi di alimentazione

### \* Attenzione

Entro i termini della presente garanzia Husqvarna Outdoor Products non accetta responsabilità alcuna per difetti dovuti nella loro totalità o in parte, direttamente o indirettamente, all'uso di parti di ricambio o parti accessorie non prodotte o autorizzate da Husqvarna Outdoor Products oppure a modifiche apportate in un modo qualsiasi alla macchina.

## Biztonsági intézkedések



A nem rendeltetésszerű használat veszélyes lehet! A termék súlyos balesetet okozhat a kezelőnek és másoknak, a figyelmeztetéseket és biztonsági óvintézkedéseket be kell tartani a termék használatában, az ésszerű biztonság és hatékonyság biztosítása céljából. A kezelő felel az e használati utasításban és a terméken feltüntetett figyelmeztetések és biztonsági utasítások betartásáért.

### A terméken feltüntetett jelölések magyarázata



Figyelmeztetés



Figyelmesen olvassa el a használati utasítást a vezérlő berendezés és annak működésének megértéséhez.



Ne nyírjon fűvet esős időben, és eső esetén ne hagyja a fűnyírót a szabadban!



Kapcsolja le a berendezést! Távolítsa el a csatlakozódugót a hálózati áramkörből a gépnek állítása, ill. tisztítása előtt vagy a kábel összegabalyodása ill. megrongálódása esetén.



Ajánlatos védeni a szemet a nyíró alkatrészek által kiröpített tárgyaktól.

### Általános tudnivalók

1. Gyermekek, vagy a fűnyírógép kezelési útmutatóját nem ismerő személy soha ne használja a berendezést! A helyi szabályok korlátozhatják a berendezést működtető személy életkorát.
2. A fűnyírógépet csak a funkciójának megfelelően, az ebben a Kezelési útmutatóban leírt módon használja!
3. Soha ne használja a fűnyírót fáradtan, betegen vagy alkohol, kábítószer ill. gyógyszer hatása alatt!
4. A berendezés üzemeltetője a felelős más személy balesetéért, ill. ezen személy tulajdonával szemben felmerülő bármely jellegű kockázatért.

### Elektromossággal kapcsolatos tudnivalók

1. Javasson a 30mA-nél nem nagyobb megszakalási árammal rendelkező érintésvédelmi kapcsoló használata. Még az ezen kapcsoló használata esetén sem garantált a 100%-os biztonság, úgyhogy a biztonsági előírásokat mindenkor be kell tartani! Használat előtt minden esetben ellenőrizze az érintésvédelmi kapcsolóját!
2. Használat előtt mindig ellenőrizze a kábelt annak épsége szempontjából! Cserélje ki a megrongálódott, elrövidült kábelt.
3. Ne használja a fűnyírógépet, ha az elektromos vezeték sérült vagy elrövidült állapotban van!
4. A kábel elvágása vagy a szigetelés megsérülése esetén azonnal válassza le a berendezést a hálózati áramról! Ne érintse a berendezést, amíg azt a hálózatról le nem választotta! Ne javítsa meg az elvágott vagy megrongálódott kábelt! Cserélje ki egy újra!
5. A hosszabbító kábelnek nem szabad összegabalyodnia, összekapcsolni. Az összegabalyodott kábel túlmelegedhet és csökkentheti a fűnyírógép hatékonyságát.
6. A kábelt mindig tartsa távol a nyírás alatt álló területtől és az akadályoktól.
7. Soha ne emelje vagy vigye a berendezést a kábelnél fogva.
8. Az elektromos csatlakozó dugót soha ne a kábelnél fogva húzza ki a konnektorból!
9. Ne húzza a kábelt éles tárgyak körül!

10. A csatlakozó vagy a kábeldugó kihúzása előtt mindig kapcsolja le először a hálózati áramot!
11. A berendezés lekapcsolás és a csatlakozódugóinak a hálózati aljzatból történő kihúzása után ellenőrizze az elektromos kábel épségét ill. elrövidültségének fokát, mielőtt azt tárolás céljából összetekerné! Ne javítsa meg az elvágott vagy megrongálódott kábelt, cserélje ki egy újra!
12. A kábelt mindig óvatosan tekerje fel, kerülje annak összegabalyodását!
13. Kizárólag a termék műszaki adatlapján feltüntetett váltóáramú feszültségen használja a fűnyírógépet.
14. A Husqvarna termékek kettős szigeteléssel rendelkeznek a EN50144 brit szabvány alapján. Tilos a termék bármely részének földelése!

### Kábelek

Csak 1,00 mm2 méretű és maximum 40 méter hosszú kábelt használjon.

### Maximális méret:

1,00 mm2 méretű kábel, 10 A, 250 V váltakozó áram.

1. A hálózati kábelek és a hosszabbító kábelek beszerezhetőek az Husqvarna Outdoor Products helyi szervizéből.
2. Csak kifejezetten külső használatra tervezett hosszabbító kábeleket használjon.

### Előkészületek

1. Mindig viseljen megfelelő ruházatot, védőkesztyűt és lábbelit! Védőszemüveg használata javasolt. Ne viseljen olyan laza ruházatot vagy ékszert, amely beakadhat a mozgásban lévő részekbe!
2. A sövénynyíró használat előtt mindig alaposan vizsgálja át a munkaterületet, és távolítson el minden huzalt és egyéb idegen tárgyat!
3. Használat előtt, vagy bármilyen ütődést követően, ellenőrizze, hogy a gép rongálódott-e vagy mennyire használódott el. Szükség esetén javíttassa meg.
4. Ügyeljen arra, hogy a sövénynyíróhoz mellékelte kézzel fogható legyen szerelve a berendezés használat előtt! Soha ne használjon hiányosan felszerelt sövénynyírót vagy olyan berendezést, amelyen illetéktelen személy módosításokat végzett!

### A fűnyíró használat

1. Csak nappal, vagy jó világítás mellett használja a fűnyírót!
2. Lehetőség szerint kerülje a nedves sövény nyírását!
3. Legyen tisztában a sövénynyíró gyors, szükséghelyzetben történő megállításának módjával.
4. Soha ne tartsa a sövénynyírót annak kézzel védőjénél fogva!
5. Soha ne működtesse a fűnyírógépet sérült védőpalásttal vagy anélkül, hogy az a helyén ne lenne!
6. Távolítsa el a csatlakozódugót a hálózati áramkörből mielőtt a sövénynyírót más személynek átnyújtaná!
7. Állítsa le a berendezést, amíg emberek, különösen gyermekek tartózkodnak a munkaterületen!
8. A sövénynyíró használatakor mindig ügyeljen arra, hogy biztonságos munkahelyzetben álljon! Ne erőltesse meg magát. Tartson megfelelő egyensúlyt és távolságot minden alkalommal.
9. Ügyeljen arra, hogy a gép vágófelülete nehegy kéz- vagy lábközelbe kerüljön, különösen amikor

## Biztonsági intézkedések

bekapcsolja a motort.

10. Ne használjon háztartási létrát a sövénynyíró gép működtetése közben.
11. Távolítsa el a csatlakozódugót a hálózati aljzattól:
  - amennyiben bármely hosszúságú időtartamra a fűnyíró felügyelet nélkül hagyja;
  - eltömődés megszüntetése előtt;
  - ellenőrzés, tisztítás vagy a berendezésen végzett bármely karbantartási munka során;
  - ha idegen tárgy kerül a vágószerszerzetbe. Ne használja a fűnyírót, amíg meg nem győződik annak abszolút biztonságos üzemi állapotáról!
  - ha a fűnyíró rendellenesen vibrálni kezd. Azonnal ellenőrizze az okot! A túlzott vibráció balesetet okozhat.
  - mielőtt átnyújtja a berendezést más személynek!

### Karbantartás és tárolás

1. A fűnyíró biztonságos üzemeltetése végett tartson minden csavart, csavaranyát szorosra húzott állapotban.
2. A biztonságos üzemeltetés érdekében cserélje ki a kopott és megrongálódott alkatrészeket.
3. Legyen óvatos a fűnyíró beállításánál, és kerülje annak lehetőségét, hogy az ujjá a gép mozgó kése és álló komponensei közé szoruljon.
4. Használat után a sövénynyírót a berendezéshez mellékelt késtokban kell tárolni.

## Környezetvédelmi információk

- Az elhasznált termék megsemmisítésekor vegye figyelembe a környezeti tényezőket.
- Szükség esetén további hulladékártalmatlanítási információkat kaphat a helyi hatóságoktól.

Ez a  szimbólum a terméken vagy a csomagolásán azt jelzi, hogy ezt a terméket nem szabad háztartási hulladékként kezelni. Le kell adni az elektronikus és elektronikus készülékek újrahasznosításra szolgáló megfelelő begyűjtő helyen.

E termék megfelelő elhelyezésének biztosításával 'n segít megelőzni a környezetre és az emberi egészségre esetleg ártalmas olyan negatív következményeket, amelyeket egyébként okozhatna e termék nem megfelelő kidobása. E termék újrahasznosításával kapcsolatban részletesebb tájékoztatásért forduljon a helyi önkormányzatához, a háztartási hulladék elhelyezési szolgáltatóhoz, vagy az üzlethez, ahol a terméket vásárolta.

## Szervizelési javaslatok

- Minden termék egyedülálló módon azonosítható egy ezüst és fekete termékminősítő címkével.
- Javasoljuk az Ön által vásárolt termék legalább évente egyszeri, de hivatásos alkalmazás esetén még többszöri szervizelését.

## Jótállás és jótállási irányelvek

- A jótállás feltételeit a hatályos jogszabályok tartalmazzák, amelyekről a termékhez mellékelte Jótállási jegyben talál tájékoztatást. Ha a garanciális idő alatt bármely alkatrész meghibásodik gyártási hiba miatt, az Husqvarna Outdoor Products szervizei díjmentesen elvégzik a javítást vagy cserét az alábbi feltételekkel:
- a) A hibabejelentés közvetlenül a megbízott szervizközponton keresztül történik.
  - b) A vevő fel tudja mutatni a vételi elismervényt.
  - c) A hiba nem rendellenes használatból, hanyagságból vagy hibás beállításból fakad.
  - d) A hiba nem elfogadható mértékű kopásból vagy elnyíródásból ered.
  - e) A berendezést a Husqvarna Outdoor Products által felhatalmazott személyen kívül más nem szervizelte, nem javította, nem szedte darabjaira ill. nem bolygatta.
  - f) A gép nem szolgált bérbeadási célokat.
  - g) A berendezés az eredeti vásárló tulajdonát képezi.
  - h) A berendezést nem használták kereskedelmi célokra.
- \* Ez a jótállás kiegészítésként szolgál, és semmiképp nem csökkenti a vevők törvényszerű jogait.

Az alábbiakból eredő hibákra nincs garancia, ezért fontos, hogy elolvassa a Használati utasításban foglalt utasításokat és megértse, hogyan működik a gépe, és hogyan kell karbantartani:

### A jótállás nem tér ki az alábbiakra:

- \* Eredeti hibabejelentésnek elmulasztásából fakadó meghibásodás.
- \* Hirtelen ütésből származó meghibásodások.
- \* A Használati utasításban foglalt utasítások és ajánlások be nem tartásából eredő meghibásodások.
- \* Bérbe adott fűnyírótól nem fedezi a jótállás.
- \* Az alábbiakban felsorolt tételek gyorsan kopó alkatrészeknek minősülnek, és az élettartamuk a rendszeres karbantartástól függ, és ezért általában nem képezik a szokásos garanciális igény tárgyát: kések, elektromos csatlakozókábel
- \* **Figyelmeztetés!**  
A Husqvarna Outdoor Products nem vállal semminemű felelősséget a jótálláson belül az olyan jellegű meghibásodásért, amely részben vagy egészben, közvetlen vagy közvetett módon a nem a Husqvarna Outdoor Products által gyártott ill. jóváhagyott cserealkatrészekkel vagy kiegészítő tartozékokkal történő cseréből vagy a berendezés bármely módon történő módosításából fakad.

## Przepisy Bezpieczeństwa



**Ostrzeżenie ! Wykaszarka jest urządzeniem mogącym stwarzać zagrożenie jeżeli używana będzie niezgodnie z zasadami bezpieczeństwa. Wykaszarka może spowodować poważne uszkodzenie ciała operatora lub osoby postronnej. Dlatego niezmiernie istotne jest staranne przeczytanie i zrozumienie instrukcji obsługi urządzenia. Każda osoba obsługująca wykaszarkę musi znać i przestrzegać wszystkie zalecenia i uwagi zawarte w niniejszej instrukcji.**

**Wyjaśnienie Symboli które znajdują się na Twoim Urządzeniu**



Ostrzeżenie



Proszę uważnie przeczytać instrukcję obsługi i upewnić się, że wszystkie elementy układu sterowania oraz ich czynności są zrozumiałe.



Nie koś podczas deszczu; nie pozostawiaj kosiarki na zewnątrz, gdy pada deszcz.



Wyłączyć! Wyjmij wtyczkę z gniazdka sieciowego przed przystąpieniem do regulacji lub czyszczenia, oraz gdy kabel jest splątany lub uszkodzony.



Zalecane jest używanie okularów ochronnych do zabezpieczenia oczu przed ewentualnym uderzeniem przedmiotem wyrzuconym przez elementy tnące.

### Wskazówki ogólne

1. Nigdy nie pozwalaj na używanie kosiarki przez dzieci lub osoby nie obeznane z instrukcjami jej użycia. Przepisy BHP mogą ustalać dolną granicę wieku operatora.
2. Używaj kosiarki wyłącznie w sposób opisany w niniejszych instrukcjach i zgodnie z jej przeznaczeniem.
3. Nigdy nie używaj kosiarki gdy jesteś zmęczony, pod wpływem alkoholu, narkotyków lub lekarstw.
4. Operator lub użytkownik jest odpowiedzialny za wypadki lub zagrożenia innych osób lub ich własności.

### Elektryczność

1. Zalecane jest wykorzystanie urządzenia zabezpieczającego prądu szczytkowego (R.C.D.) nie większego niż 30mA. Nawet z zainstalowanym urządzeniem zabezpieczającym R.C.D. nie można zagwarantować 100%-go bezpieczeństwa i przez cały czas należy przestrzegać zasad bezpieczeństwa pracy. Sprawdź swoje urządzenie zabezpieczające R.C.D. zawsze gdy go używasz.
2. Przed użyciem należy sprawdzić stan kabla i wymienić, jeśli wykazuje oznaki uszkodzenia lub starzenia.
3. Nie używaj kosiarki, jeśli przewody elektryczne są uszkodzone lub wytarte.
4. Niezwłocznie wyjmij wtyczkę z gniazdka sieciowego, jeśli kabel zostanie przecięty lub będzie uszkodzona izolacja. Nie dotykaj kabla, zanim nie odłączysz kosiarki od sieci. Nie naprawiaj przeciętego lub uszkodzonego kabla. Wymień go na nowy.
5. Kabel przedłużający musi być rozwinięty. Zwój kabla może ulec przegrzaniu i obniżyć sprawność kosiarki.
6. Przewód zasilający należy ułożyć na ziemi w

taki sposób aby w trakcie pracy o nic nie zaczepiał się.

7. Nie wolno nosić urządzenia trzymając je za kabel.
8. W trakcie rozłączania przedłużacza nie wolno ciągnąć za kabel. Zawsze należy trzymać za wtyczki.
9. Nie przeciągaj kabla wokół ostrych przedmiotów.
10. Przed wyłączeniem wtyczki w kosiarkę, przy rozłączeniu przedłużacza należy wpięrować wyciągnąć wtyczkę z gniazdka sieciowego.
11. Wyłącz, wyjmij wtyczkę z gniazdka sieciowego i sprawdź stan kabla **przed** zwinięciem go do przechowywania. Nie naprawiaj uszkodzonego kabla, wymień go na nowy.
12. Zawsze uważnie zwijaj kabel, unikając supłów.
13. Do zasilania wolno stosować jedynie napięcie zgodne z podanym na tabliczce znamionowej.
14. Wyroby Husqvarna są podwójnie izolowane według normy EN50144. Nie należy w żadnym wypadku podłączać uziemienia do jakiegokolwiek części wyrobu.

### Kable

Używaj wyłączanie kabli o przekroju 1.00mm<sup>2</sup> i o długości maksymalnej do 40 metrów.

### Maksymalne wielkości znamionowe:

Kabel o przekroju 1.00mm<sup>2</sup>, 100 amperów, 250V prąd zmienny.

1. Kable zasilające i przedłużacze dostępne są do nabycia w Centrum Serwisowym Husqvarna.
2. Używaj wyłącznie przedłużaczy które przeznaczone są do użytku na zewnątrz.

### Przed koszeniem

1. Podczas pracy z przycinarką należy założyć odpowiednie ubranie, rękawice i solidne buty. Zalecamy stosowanie okularów ochronnych. Nie noś luźnego ubrania lub biżuterii, które mogłyby wejść w kontakt z częściami ruchomymi nożyc.
2. Dokładnie sprawdź powierzchnię do przycięcia i usuń wszelkie druty i inne przedmioty, które mogą się w niej znajdować.
3. Przed użyciem urządzenia oraz po wystąpieniu uderzenia, należy sprawdzić czy występują ślady zużycia lub zniszczenia i odpowiednio je usunąć lub naprawić.
4. Zawsze sprawdź, czy założona jest osłona dłoni. Nigdy nie używaj przycinarki, która jest niekompletna lub zmodyfikowana domowym sposobem.

### W czasie pracy

1. Używaj kosiarki wyłącznie w świetle dziennym lub przy dobrym oświetleniu sztucznym.
2. Jeśli jest to możliwe należy unikać stosowania nożyc do na mokrych żywopłotach.
3. Na wszelki wypadek naucz się szybkiego wyłączania nożyc.
4. Nigdy nie przytrzymuj nożyc za osłonę dłoni.
5. Nigdy nie używaj kosiarki z uszkodzonymi lub nie założonymi osłonami.
6. Wyłącz wtyczkę z kontaktu **przed** podaniem nożyc drugiej osobie.
7. Zachowaj szczególną ostrość, gdy w pobliżu miejsca pracy znajdują się osoby

## Przepisy Bezpieczeństwa PRECAUTIONS

- postronne (zwłaszcza dzieci).
- Podczas stosowania nożyc zawsze upewnij się, że przyjąłeś wygodną i bezpieczną pozycję pracy. Nie pracuj na wyciągu. Utrzymuj równowagę ciała przez cały czas pracy.
  - Zawsze, a szczególnie podczas włączania motoru należy trzymać ręce z dala od części tnącej.
  - Nie stać na drabinie podczas obcinania żywopłotu.
  - Wyjmij wtyczkę z gniazdka sieciowego:
    - przed pozostawieniem kosiarki bez opieki nawet na chwilę;
    - przed usuwaniem blokady;
    - przed dokonaniem sprawdzenia, czyszczeniem lub regulacją kosiarki;
    - po uderzeniu w coś. Nie używaj kosiarki, dopóki się nie upewnisz, że cała kosiarka jest w dobrym stanie technicznym;
- jeśli kosiarka wibruje nadmiernie. Natychmiast znajdź przyczynę. Nadmierne wibracje mogą spowodować obrażenia ciała.
  - przed podaniem nożyc drugiej osobie.
- ### Konserwacja i przechowywanie
- Dbaj aby wszystkie nakrętki i śruby były zawsze i dociągnięte.
  - Dla zapewnienia bezpieczeństwa wymieniaj części zużyte lub uszkodzone.
  - Zachowuj ostrożność podczas regulacji kosiarki, aby uniknąć złapania palców między obrotowymi ostrzami a nieruchomymi elementami kosiarki.
  - Do przechowywania nożyc po zakończeniu pracy na ostrze należy założyć plastikową osłonę pełniącą rolę uchwytu do wieszania.

## Informacje z Zakresu Ochrony Środowiska

- Podczas utylizacji zużytego produktu należy zachować wymogi ochrony środowiska.
- W razie potrzeby należy skontaktować się z lokalnymi władzami w celu uzyskania informacji na temat utylizacji produktu.

Symbol  na produkcie lub jego opakowaniu oznacza, że po utracie wartości użytkowej dany wyrób nie może być traktowany tak jak inne odpady. Należy przekazać go do punktu zbiórki urządzeń elektrycznych i elektronicznych przeznaczonych do recyklingu.

Przestrzegając zalecanych zasad postępowania ze użytym produktem zapobiegasz ewentualnym negatywnym konsekwencjom dla zdrowia i środowiska, jakie mogłyby nastąpić w wyniku niewłaściwego sposobu pozbycia się wyrobu. Szczegółowych informacji na temat recyklingu tego produktu mogą udzielić władze lokalne, służby zajmujące się wywozem śmieci lub pracownicy sklepu, w którym produkt został zakupiony.

## Zalecana obsługa techniczna

- Produkt jest oznaczony przy pomocy srebrno-szarej tabliczki znamionowej w sposób umożliwiający jednoznaczną identyfikację.
- Zalecamy, aby produkt poddawany był przeglądowi technicznemu przynajmniej raz na rok; przy czym częstotliwość przeglądów zwiększa się jeśli urządzenie jest używane dla celów profesjonalnych.

### INSTRUKCJA OBSŁUGI

Akumulatorowa podkaszarka do trawy

**EasiCut 5500/EasiCut 6000XT/EasiCut 6500XT/EasiCut 7000XT**

Instrukcja obsługi

Wydanie I, 2006

DANE TECHNICZNE	EC5500	EC6000XT	EC6500XT	EC7000XT
Napięcie zasilania		230V		
Moc silnika	550W	600W	650W	700W
Klasa izolacji	II			
Ciężar	3.9 kg	4.2 kg	4.3 kg	4.4 kg

### UWAGA !

Znaki bezpieczeństwa na urządzeniu muszą być widoczne i utrzymywane w czystości. W razie ich uszkodzenia lub utraty należy je wymienić lub uzupełnić w autoryzowanym punkcie serwisowym

### UWAGA !

Podkaszarka przeznaczona jest wyłącznie do zastosowań przydomowych i nie może być używana w innym celu niż podkaszanie trawy i krawędziowanie brzegów trawnika.

Firma Flymo zastrzega sobie możliwość zmiany parametrów technicznych w ramach ciągłego unowocześniania urządzeń.

Druki gwarancji wydawane są przy zakupie urządzenia. Przepisy gwarancyjne określone są na Karcie Gwarancyjnej.

## Bezpečnostní upozornění



Pokud se výrobek nepoužívá řádným způsobem, může být nebezpečný! Výrobek může způsobit vážné zranění operátora a jiných osob. Výstražná upozornění a bezpečnostní pokyny je třeba dodržovat, aby byla zajištěna přiměřená bezpečnost a efektivnost při používání výrobku. Operátor zodpovídá za dodržování výstražných upozornění a bezpečnostních pokynů uvedených v této příručce a na výrobku.

### Vysvětlivky k symbolům na výrobku



Výstraha



Přečtěte si návod k obsluze a seznamte se s významem značek i bezpečnostních symbolů používaných v tomto návodu a na stroji



Nesekejte v dešti a nenechávejte sekačku venku v dešti



Vypněte! Před nastavováním, čištěním anebo pokud je kabel zkroutčený nebo poškozený, vytáhněte zástrčku z přívodu elektrického proudu



Doporučujeme používat ochranu očí proti předmětům odhozeným žacími nástroji.

### Všebecné pokyny

1. Nikdy nedovolte, aby sekačku používaly děti anebo osoby, které nejsou obeznamenány s těmito pokyny. Věk obsluhy může být omezen místními předpisy.
2. Sekačku používejte pouze způsobem, popsáním v tomto návodu a k popsáním funkcím.
3. Nikdy neobsluhujte sekačku , když jste unavený, nemocný anebo pod vlivem alkoholu, drog nebo léků.
4. Obsluha nebo uživatel je zodpovědný za nehody anebo rizika jiných osob a jejich majetku.

### Pokyny k elektrickým součástem

1. Doporučujeme používat zařízení k omezení zbytkového proudu (RCD) se spouštěcím proudem nepřesahujícím 30mA. Ani s RCD nelze stoprocentně zaručit bezpečnost a je třeba neustále dodržovat bezpečné pracovní postupy. Při každém použití RCD zkontrolujte.
2. Před použitím zkontrolujte, zda není kabel poškozen. Vyměňte ho, pokud jeví známky poškození nebo stárnutí.
3. Sekačku nepoužívejte, pokud jsou elektrické kabely poškozeny anebo opotřebenovány.
4. Pokud je kabel rozřiznutý anebo pokud je poškozena izolace, okamžitě odpojte dodávku elektrického proudu. Nedotýkejte se elektrických součástí/ kabelu, dokud není dodávka elektrického proudu přerušena. Rozřiznutý nebo poškozený kabel neopravujte. Vyměňte ho za nový.
5. Váš prodlužovací kabel musí být rozvinutý. Svinuté kabely se mohou přehřívat a snižovat tak účinnost vaší sekačky.
6. Za všech okolností udržujte přírodní kabel mimo vyzánanou plochu a vyhýbejte se překážkám.
7. Při přenášení nedržte sekačku za kabel.
8. Nikdy nerozpoujíte jakékoliv zásuvkové spoje taháním za kabel.
9. Netahejte kabel kolem ostrých předmětů.
10. Před odpojením zástrčky, konektoru kabelu nebo prodlužovacího kabelu vždy vypněte přívod elektrického proudu.

11. Před svinutím kabelu k uskladnění vypněte sekačku, vytáhněte zástrčku z přívodu elektrického proudu a zkontrolujte elektrický kabel, zda nejeví známky poškození nebo stárnutí. Neopravujte poškozený kabel. Vyměňte ho za nový.
12. Kabel vždy svinujte opatrně. Vyhňte se zkroutčení.
13. Sekačku připojujte pouze k takovému síťovému napětí, které odpovídá jmenovité hodnotě vyznačené na výrobním štítku.
14. Výrobky Husqvarna mají dvojitou izolaci podle normy EN50144. Zemnění by nemělo být za žádných okolností spojeno s žádnou částí výrobku.

### Napojení na elektrickou síť

1. K napojení na elektrickou síť je možné použít prodlužovací kabel s pohyblivou zásuvkou odolnou proti stříkající vodě. Napojení zástrčky na přívodní kabel může provést pouze osoba s příslušnou kvalifikací podle vyhlášky ČÚBP č. 50/1978 Sb. Na připojovací šňůru se musí použít kabel odpovídající ČSN 34 0350 a ČSN 37 5053. Prodlužovací šňůra nesmí být libovolně dlouhá:
  - pro délku do 40 m vodič s průřezem žil 1mm<sup>2</sup>
  - pro délku do 50 m vodič s průřezem žil 1,5mm<sup>2</sup>Používejte kabel HO7RN-F
2. Zásuvka pro připojení vyznače se doporučuje vybavit dle ČSN 33 2000-4-47 proudovým chráničem (FI), Jehož rozdílový vybavovací proud nepřekročuje 30 mA.

### Příprava

1. Vždy noste vhodný oděv a bezpečnou obuv. Doporučujeme použít ochranné brýle. Nenoste volné oděvy nebo šperky, které by se mohly zachytit v pohyblivých částech.
2. Důkladně zkontrolujte oblast, kde mají být nůžky používány a odstraňte veškeré dráty a jiné cizí předměty.
3. Než začnete sekačku používat a po nárazu, zkontrolujte, zda není poškozená či opotřebená. Pokud je třeba, proveďte opravu.
4. Než nůžky použijete, vždy se ujistěte, že je k nůžkám řádně připravený dodaný ochranný kryt ruky. Nikdy nepoužívejte nekompletní nůžky nebo nůžky, na kterých byla provedena nepovolená úprava.

### Použití

1. Sekačku používejte pouze za denního světla nebo při dobrém umělém osvětlení.
2. Pokud to situace umožní, zásadně nepoužívejte nůžky na stříhání mokřých živých plotů.
3. Naučte se jakým způsobem rychle vypnout nůžky na živý plot v případě nouzové situace.
4. Nikdy nedržte nůžky za ochranný kryt ruky.
5. Nikdy nepoužívejte sekačku s poškozenými vodičnými plochami anebo bez správně ustavených vodičných ploch.
6. Zástrčku vytáhněte z přívodu elektrického proudu **před** tím, než nůžky předáte jiné osobě.
7. Vyhňte se použití v blízkosti jiných osob, zvláště dětí.
8. Při práci s nůžkami zaujměte vždy bezpečnou a pevnou pracovní polohu. Nepřetahujte se. Neustále si udržujte rovnováhu a postavení.
9. Neustále udržujte ruce a nohy mimo řezných nástrojů a zvláště při zapínání motoru.
10. Během používání nůžek na živé ploty nepoužívejte žebříky
11. Zástrčku vytáhněte z přívodu elektrického proudu:
  - před tím, než zanecháte sekačku bez dozoru po jakkoli dlouhou dobu;



## Bezpečnostní upozornění

- před čištěním upcání;
- před kontrolou, čištěním nebo práci na zařízení;
- když narazíte na jakýkoli předmět. Vaši sekačku nepoužívejte dokud se neujistíte, že je celá sekačka v bezpečném provozním stavu;
- když začne sekačka neobvyklým způsobem vibrovat. Přezkoušení a opravu sekačky svěřte odbornému servisu. Nadměrné vibrace mohou být příčinou zranění.
- před tím, než je předáte jiné osobě.

### Údržba a uskladnění

1. Udržujte všechny matice a šrouby utažené, abyste zajistili, že je sekačka v bezpečném provozním stavu.
2. Z důvodu bezpečnosti vyměňujte opotřebované nebo poškozené části.
3. Při nastavování sekačky postupujte opatrně, abyste zabránili zachycení prstů mezi pohybující se nůž a pevnými částmi zařízení.
4. Po ukončení práce s nůžkami nasadte na stříhací lištu dodaný ochranný kryt, který může současně sloužit jako závěsný držák nůžek.

## Informace Týjající se Životního Prostředí

- Při likvidaci výrobku na konci jeho životnosti je nezbytné zachovávat doporučené postupy s ohledem na ochranu životního prostředí.
- V případě nutnosti Vám bližší informace o likvidaci podá příslušný místní úřad.

Tento  symbol na výrobku nebo na obalu znamená, že s výrobkem nelze nakládat jako s odpadem domácnosti. Výrobek je třeba odnést do příslušného sběrného místa k recyklaci elektrických a elektronických zařízení.

Zajištěním řádné likvidace výrobku pomůžete předejít potenciálním záporným vlivům na životní prostředí a lidské zdraví, které by se mohly projevit v případě likvidace tohoto výrobku nepatřičným způsobem. Podrobnější informace o recyklaci tohoto výrobku si vyžádejte na Vašem obecním úřadu, od firmy zabývající se likvidací domácího odpadu anebo v prodejně, kde jste výrobek zakoupili.

## Servisní doporučení

- Každý výrobek je identifikován jedinečným stříbro-černým typovým štítkem.
- Důrazně doporučujeme provádět servis vašeho zařízení nejméně každých dvanáct měsíců a častěji, pokud zařízení používáte k profesionální aplikaci.

## Záruka a záruční politika

Pokud bude během záruční doby shledána vada kteréhokoliv dílu způsobená chybnou výrobou, firma Husqvarna Outdoor Products prostřednictvím svého autorizovaného servisního střediska poskytne zákazníkovi bezplatnou opravu nebo výměnu za předpokladu, že:

- a) Vada je nahlášena přímo autorizované opravně.
  - b) Je předloženo potvrzení o nákupu.
  - c) Vada není způsobena nesprávným používáním, nedbalostí nebo nesprávným nastavením uživatelem.
  - d) K vadě nedošlo běžným opotřebením.
  - e) Na zařízení nebyl proveden servis nebo opravy, nebylo demontováno a nebyly na něm prováděny změny osobou, která není autorizovaná firmou Husqvarna Outdoor Products.
  - f) Zařízení nebylo zapůjčováno.
  - g) Zařízení je ve vlastnictví původního kupujícího.
  - h) Zařízení nebylo používáno ke komerčním účelům.
- Tato záruka je dodatkem k zákonným právům zákazníka a žádným způsobem tato práva neomezuje.

Poruchy z následujících důvodů nejsou kryty, proto je důležité přečíst si pokyny v příručce operátora a porozumět, jak postupovat při obsluze a údržbě zařízení:

### Závady, které záruka nepokrývá:

- \* Vady důsledkem nenahlášení počáteční vady.
- \* Vady důsledkem náhlého nárazu.
- \* Poruchy vzniklé nepoužíváním výrobku v souladu s pokyny a doporučeními uvedenými v příručce operátora.
- \* Zařízení, která jsou zapůjčována, tato záruka nekryje.
- \* Dále uvedené díly jsou považovány za díly, které se opotřebovávají a jejich životnost závisí na pravidelné údržbě, a proto nejsou běžné předmětem platného nároku na náhradu škody podle záruky: nože, elektrický přívodní kabel
- \* **Pozor!** Firma Husqvarna Outdoor Products nepřijímá zodpovědnost podle této záruky za vady způsobené zcela nebo částečně, přímo nebo nepřímo instalací nebo výměnou částí nebo instalací dodatečných částí, které nejsou vyrobeny nebo schváleny firmou Husqvarna Outdoor Products a nebo pokud bylo zařízení jakýmkoli způsobem modifikováno.

### CZ - TECHNICKÁ DATA

	EC5500	EC6000XT	EC6500XT	EC7000XT
Napětí		230V		
Příkon	550W	600W	650W	.....700W
Posuv struny		automatický		
Hmotnost bez obalu	3.9 kg	4.2 kg	4.3 kg	4.4 kg

### Likvidace stroje po skončení jeho životnosti

V souladu s platnými předpisy o odpadech a ochraně životního prostředí je třeba zachovat doporučené postupy likvidace jednotlivých (kovových, plastových) částí stroje, se kterými Vás seznámí nejbližší autorizované servisní místo.

# Bezpečnostne Predpisy



Pokud se výrobek nepoužívá řádným způsobem, může být nebezpečný! Výrobek může způsobit vážné zranění operátora a jiných osob. Výstražná upozornění a bezpečnostní pokyny je třeba dodržovat, aby byla zajištěna přiměřená bezpečnost a efektivnost při používání výrobku. Operátor zodpovídá za dodržování výstražných upozornění a bezpečnostních pokynů uvedených v této příručce a na výrobku.

## Vysvětlivky symbolov na vašom výrobku



Upozornenie



Starostlivo si prečítajte návod na obsluhu.



Nekoste za dažďa a nenechávajte kosačku vonku keď prší.



Vypnite! Vytiahnite zástrčku z elektrickej siete pred nastavením, čistením, alebo pri zamotanom či poškodenom kábli



Použitie ochrany očí sa doporučuje kvôli čiastočkám, ktoré vymršťujú rezné časti výrobku.

## Všeobecné pokyny

1. Nikdy nedovoľte deťom, alebo osobám neoboznámeným s týmto návodom používať kosačku. Miestne predpisy môžu obmedziť vek obsluhujúcej osoby.
2. Kosačku používajte iba tak a na také práce, ktoré sú opísané v tomto návode.
3. Nikdy neobsluhujte kosačku keď ste unavený, chorý, pod vplyvom alkoholu, drog, alebo liekov.
4. Obsluhujúca osoba, alebo užívateľ je zodpovedný za nehody a riziká spôsobené iným osobám a ich majetku.

## Elektrické pokyny

1. Doporučujeme použiť Residual Current Device R.C.D. (zariadenie zostatkového prúdu) s maximálnou hodnotou prúdu 30 mA. Stopercentná bezpečnosť nemôže byť garantovaná ani s inštalovaným R.C.D. Preto je nevyhnutné vždy dodržiavať bezpečnosť práce. R.C.D. skontrolujte pri každom použití.
2. Pred použitím skontrolujte kábel, či nie je poškodený. Vymeňte ho, ak zbadáte znaky poškodenia, alebo zosťarnutia.
3. Kosačku nepoužívajte, ak sú elektrické káble poškodené, alebo opotrebované.
4. Okamžite odpojte z elektrickej siete ak sa prerezal kábel, alebo porušila izolácia. Nedotýkajte sa elektrického kábla, kým nie je odpojený zo zdroja elektrického napätia. Rozrezaný, alebo poškodený kábel neopravujte. Nahraďte ho novým.
5. Predlžovací kábel musí byť rozvinutý. Navinuté káble sa môžu prehrievať a znižovať účinnosť kosačky.
6. Dbajte, aby kábel neležal na miestach, ktoré budete kosiť.
7. Výrobok nikdy nepremiestňujte ťahaním za kábel.
8. Pri odpájaní kábla nefahajte za kábel, ale za koncovku.
9. Kábel nefahajte okolo ostrých predmetov.
10. Vždy vytiahnite zástrčku z elektrickej siete pred odpojením káblového konektora, alebo predlžovacieho kábla.
11. **Pred** navinutím kábla na uskladnenie vypnite kosačku, vytiahnite zástrčku zo siete a skontrolujte napájací

elektrický kábel či nie je poškodený, alebo starý. Poškodený kábel neopravujte, nahraďte ho novým.

12. Vždy opatrne navíňte kábel, vyhnite sa zauzleniu.
13. Prístroj je dovolené pripájať iba na striedavý prúd o napätí, ktoré je uvedené na štítku.
14. Výrobky firmy Husqvarna sú dvojnásobne bezpečnostne napojené na EN50144. Za žiadnych okolností nesmie byť uzemnenie napojené ku žiadnej časti tohoto výrobku.

## Kábel

Používajte výhradne káble 1,00 mm<sup>2</sup> v maximálnej dĺžke 40 metrov.

## Maximálne parametre:

Kábel 1,00 mm<sup>2</sup>, 10 A, 250V AC

1. Hlavné aj predlžovacie káble sú v predaji v miestnom servisnom stredisku záhradných výrobkov Husqvarna.
2. Používajte výhradne káble určené pre vonkajšie použitie.

## Príprava

1. Vždy noste vhodný odev, rukavice a pevnú obuv. Doporučujeme použitie ochranných okuliarov. Nenoste voľný odev, alebo šperky, ktoré by sa mohli zachytiť do pohyblivých častí stroja.
2. Dôkladne skontrolujte priestranstvo v ktorom budete plotostrih používať a odstráňte všetky drôty a cudzie telesá.
3. Pred použitím stroja a po akejkoľvek manipulácii s ním, skontrolujte, či stroj nie je opotrebovaný alebo poškodený a preveďte potrebné opravy.
4. Pred použitím plotostrihu sa vždy presvedčte, či je namontovaný priložený chránič ruky. Nikdy sa nepokúšajte o použitie plotostrihu s chýbajúcimi časťami, alebo plotostrihu, ktorý bol upravený neoprávnene.

## Použitie

1. Kosačku používajte iba počas dňa, alebo za dobrého umelého osvetlenia.
2. Ak je to možné vyvarujte sa používania plotostrihu na mokrých kroch.
3. Naučte sa ako rýchlo zastaviť plotostrih v prípade nebezpečenstva.
4. Nikdy nedržte plotostrih za chránič.
5. Nikdy neobsluhujte kosačku s poškodenými krytmi, alebo bez krytov.
6. **Pred** podávaním plotostrihu inej osobe vytiahnite zástrčku zo siete.
7. Vyvarujte sa používania plotostrihu ak sú v okolí ľudia, najmä deti.
8. Pri použití plotostrihu sa vždy presvedčte o použití správnej a bezpečnej ovládacej polohy. Nepreceňujte svoje schopnosti. Stále stojte pevne oboma nohami na zemi.
9. Vždy, a obzvlášť pri štartovaní motora, sa nedotýkajte ani rukami ani nohami rezných častí stroja.
10. **Nepoužívajte rebrik keď** je plotostrih v chode.
11. V nasledovných prípadoch vytiahnite zástrčku zo siete:
  - pred ponechaním kosačky bez dozoru na akúkoľvek dobu
  - pred čistením upchatia
  - pred kontrolou, čistením, alebo prácou na zariadení
  - ak narazíte na predmet kosačku nepoužívajte až kým si neoveríte jej prevádzky schopnosť
  - ak začne kosačka abnormálne vibrovať okamžite ju skontrolujte. Nadmerná vibrácia môže spôsobiť zranenie.
  - pred jeho odovzdaním ďalšej osobe

## Bezpečnostne Predpisy

### Údržba a uskladňovanie

1. Udržiavajte všetky matice, svorníky a skrutky utiahnuté, aby ste mali istotu, že kosačka je v dobrom pracovnom stave.
2. Kóli bezpečnosti vymieňajte opotrebované, alebo poškodené súčiastky.
3. Pri nastavovaní dávajte pozor, aby nedošlo k pricviknutiu prstov medzi pohybujúce sa čepele a nepohyblivé časti stroja.

4. Po použití by sa mal plotostrih skladovať za použitia priloženého krytu čepele držíaka

## Informácie Ohľadne Ochrany Životného Prostredia

- Pri produktoch s limitovanou životnosťou je nutné brať do úvahy ochranu životného prostredia.
- V prípade potreby získania informácií o likvidácii odpadu, kontaktujte miestny úrad.

Symbol  na výrobku alebo na jeho obale označuje, že výrobok sa nesmie považovať za domáci odpad, a musí sa odovzdať do príslušného zberného centra, kde sa zrecykluje jeho elektrické a elektronické zariadenie.

Zabezpečením správneho skartovania výrobku prispějete k prevencii potenciálnych negatívnych následkov na životné prostredie a zdravie človeka, ktoré mohli byť zapríčinené nesprávnou likvidáciou tohto výrobku. Ďalšie informácie o recyklovaní tohto výrobku sa dozviete na miestnom úrade, v organizácii, ktorá zabezpečuje likvidáciu domáceho odpadu alebo v predajni, kde ste výrobok kúpili.

## Servisné rady

- **Váš výrobok je označený originálnym štítkom striebornej a čiernej farby.**
- **Vysoko doporučujeme kontrolovať stav stroja minimálne každých dvanásť mesiacov, častejšie pri profesionálnom použití stroja.**

## Záruka a záručná politika

Firma Husqvarna Outdoor Products prostredníctvom svojich autorizovaných servisných stredísk vykoná opravu, alebo výmenu poškodeného výrobku bezplatne ak uplatní zákazník svoj nárok v čase platnosti záručnej doby a sú splnené nasledovné podmienky:

- a) závrada je nahlásená okamžite u predajcu výrobku
- b) bol predložený riadne vyplnený záručný list a pokladničný doklad
- c) závrada nebola spôsobená nesprávnym používaním, nedbalosťou alebo chybným nastavením zo strany užívateľa
- d) závrada nenastala následkom bežného opotrebovania
- e) stroj nebol nastavovaný opravovaný, alebo rozoberaný nikým iným ako osobou autorizovanou firmou Husqvarna Outdoor Products
- f) stroj nebol nikdy prenajímaný
- g) stroj je stále vo vlastníctve pôvodného majiteľa (kupujúceho)
- h) stroj nebol používaný mimo územia Slovenskej republiky
- i) stroj nebol používaný na komerčné účely

Závady ktoré sú uvedené nižšie nespádajú do záruky a preto je veľmi dôležité aby ste si prečítali pokyny uvedené v návode na použitie zakúpeného stroja a dokonale porozumeli jeho obsahu z hľadiska ovládania a údržby.

### Záruka sa nevzťahuje na nasledovné závady:

- 1) Výmena výžiniacieho lanka.
- 2) Závady, ktoré nastanú v dôsledku neohlásenia počiatočnej závady.
- 3) Závady, ktoré vznikli následkom nárazu na cudzí predmet
- 4) Závady, ktoré vzniknú v dôsledku nepoužívania výrobku v súlade s pokynmi a doporučeniami, ktoré sú uvedené v návode na použitie stroja.
- 5) Škody vzniknuté ohňom, nehodou, odcudzením zničením, alebo zanedbaním starostlivosti o výrobok. Na škody vzniknuté nesprávnou inštaláciou, úpravou alebo pozmenením technických parametrov stroja a na škody vzniknuté prepravou od alebo k zákazníkovi.
- 6) Pri neoprávnenej zmene údajov v záručnom liste.
- 7) Pri pretažení výrobku

Nasledujúce položky sú považované za spotrebné diely u ktorých dochádza počas prevádzky k opotrebovaniu a ich životnosť závisí od pravidelnej údržby a preto sa na ne nevzťahujú záručné podmienky: čepele, elektrický kábel.

**Upozornenie:** Firma Husqvarna Outdoor Products nepreberá akúkoľvek zodpovednosť z titulu záruky za poruchy alebo škody, ktoré vznikli v dôsledku výmeny časti stroja alebo montáž takého príslušenstva k stroju, ktoré nebolo vyrobené alebo schválené firmou Husqvarna Outdoor Products, alebo boli spôsobené akoukoľvek nepovolenou úpravou stroja.

Prepravné doprava alebo cestovné náklady nie sú predmetom tejto záruky.

## Varnostna navodila



V primeru, da Vašega izdelka ne boste uporabljali v skladu s temi navodili, je le-ta lahko nevaren! Vaš izdelek lahko povzroči resne poškodbe uporabniku in drugim osebam, zato je potrebno upoštevati vsa opozorila in varnostne napotke, da bi se zagotovila ustrezna varnost in učinkovitost med njegovo uporabo. Uporabnik je odgovoren za to, da se upoštevajo opozorila in varnostni napotki navedeni v tem priročniku in na proizvodu samem.

### Razlaga Simbolov na Vašem proizvodu



Opozorilo



Preberite navodila za uporabo in se prepričajte, da razumete vse kontrolne funkcije in njihovo delovanje.



Ne kosite v dežju in ne puščajte Vaše kosilnice zunaj, ko dežuje.



Preden nastavljate, čistite ali advigate kabel, ali pa če ugotovite, da je kabel poškodovan, nemudoma izključite električni tok.



Uporaba ščitnika za oči je priporočljiva zaradi zaščite obraza in oči pred predmeti, ki se nahajajo med odrezano travo.

### Splošna navodila

1. Otrokom in odraslim, ki niso seznanjeni z temi navodili ne dovolite uporabe kosilnice. Lokalni predpisi lahko omejujejo starost uporabnika.
2. Kosilnico uporabljajte samo po postopkih in v namene kot so opisani s teh navodilih.
3. Kosilnice ne uporabljajte, če ste utrujeni, bolani ali ste uživali alkohol, droge ali zdravila.
4. Uporabnik ali upravljalca je odgovoren za nesreče ali ogrožanje drugih oseb ali njihove lastnine.

### Elektrika

1. Priporočena se uporaba varnostne naprave (R.C.D.) s prekinovalcem električnega toka, katerega moč ne presega 30mA. Tudi z uporabo varnostne naprave 100% varnost ne more biti zagotovljena, zato se pri vsaki uporabi kosilnice držite navodil za varno delo. Neoporečnost varnostne naprave R.C.D. preverite pred vsako uporabo.
2. Če opazite znake okvare ali znake ostarelosti kabla, ga pred uporabo kosilnice takoj nadomestite z novim.
3. Kosilnice ne uporabljajte, če je električni kabel poškodovan ali izrabilen.
4. Takoj izključite električni tok, če je kabel prerezan ali je poškodovana izolacija. Ne dotikajte se električnega kabla dokler ne izključite električnega toka. Prerezan ali poškodovan kabel ne popravljajte. Zamenjajte ga z novim.
5. Vaš podaljšek ne sme biti zavrt. Zaviti kabli se lahko segrejejo in zmanjšajo učinkovitost Vaše kosilnice.
6. Električni kabel naj bo lepo položen na pokošeni površini stalno ga nadzorujte!
7. Kosilnice nikoli ne prenašajte tako, da jo držite za kabel.
8. Ne vlecite električnega kabla potem, ko ste ga izključili iz vtičnice.
9. Ne vlecite kabla okoli ostrih predmetov.
10. Predno izključite vtičač, kabelski priključek ali podaljšek izključite električni tok.
11. Preden navijete kabel za shranitev ga pregledjte, da

ni poškodovan ali postaran. Poškodovanega kabla ne popravljajte ampak ga zamenjajte z novim.

12. Kabel vedno previdno zvijte in pazite, da ga ne prepognete.
13. Uporabljajte samo električno napetost navedeno na napisni tablici.
14. Proizvodi Husqvarna so v skladu z Britanskim standardom EN50144 dvojno izolirani. Kabel za ozemljitev ne sme biti povezan z nobenim delom nobene naprave in sicer pod nobenim pogojem.

### Kabli

Uporabljajte samo kable s presekom 1.00mm<sup>2</sup> do 40 metrov dolžine.

### Maximalna zmoglost :

Kabel debeljine 1.00mm<sup>2</sup> potrebuje 10amperov in 250 voltov AC

1. Električni kabli in podaljški so na razpolago v pooblaščenih Husqvarna servisih za izdelke uporabne na prostem.
2. Uporabljajte samo podaljške kablov, ki so posebno pripravljene za uporabo na prostem.

### Priprava

1. Vedno nosite primerno obleko, rokavice in močne čevlje. Priporočena je tudi nošnja varnostnih očal. Ne nosite ohlapne obleke ali nakita, ki bi se lahko zapletle v premikajoče dele obrezovalca.
2. Dobro pregledjte površino, ki jo nameravate obrezovati in odstranite vse žice in druge tuje predmete.
3. Pred uporabo ali po kakršnemkoli trku aparata (udarec ali padec aparata), se prepričajte, da aparat ni obrabljen ali poškodovan in ga po potrebi popravite.
4. Pred uporabo se prepričajte, da je na obrezovalcu nameščen ščitnik za roke. Nikoli ne poizkušajte uporabljati obrezovalca, ki ni dokončno sestavljen oziroma kakorkoli nepooblaščen predelan.

### Uporaba

1. Kosilnico uporabljajte samo pri dnevni svetlobi ali zelo močni razsvetljavi.
2. Če je le mogoče, se izogibajte obrezovanju mokre žive meje
3. Prepričajte se, da znate obrezovalca v slučaju nevarnosti hitro ugasniti.
4. Nikoli ne držite obrezovalca za ščitnik.
5. Nikoli ne uporabljajte kosilnice s poškodovanimi ščitniki ali brez nameščenih ščitnikov.
6. Obrezovalca ugasnite preden ga podate drugi osebi.
7. Izogibajte se obrezovanju dokler so ljudje, posebno otroci blizu obrezovane površine.
8. Med uporabo obrezovalca se vedno prepričajte, da je le ta v varnem in sigurnem položaju delovanja. Ne stegujte se predaleč. Vedno vzdržujte pravilno ravnovesje in imejte dobro oporo.
9. Z rokami in nogami se ne približujte rezilnim delom aparata, posebno pri vžiganju motorja.
10. Pri upravljanju obrezovalca za živo mejo, ne uporabljajte lestev
11. Potegnite priključni kabel iz vtičnice:
  - preden pustite kosilnico brez nadzorstva za daljši ali krajši čas.
  - preden očistite zamašitev.
  - preden pregledujete, čistite ali delate na napravi.
  - če pri delu zadanete na trd predmet. Prenehajte z

## Varnostna navodila

- delom in se prepričajte, da je kosilnica še varna za delo.
  - če kosilnica prekomerno vibrira, prenehajte s košnjo in ugotovite vzrok. Prekomerno vibriranje lahko povzroči poškodbo.
  - preden ga predate v roke drugi osebi.
2. Pravočasno zamenjajte obrabljene ali poškodovane dele
  3. Med nastavljanjem kosilnice pazite, da se s prsti ne zagozdite med rezilo in ohišje.
  4. Po uporabi naj bo obrezovalec za živo mejo shranjen z nameščenim pokrovom rezila.

### Vzdrževanje in shranjevanje

1. Tesno privijte vse vijake (matične in navadne) in matice, da ste sigurni, da je kosilnica pripravljena za varno delovanje.

## Ekološki Podatki

- Kadar se nameravate znebiti proizvoda, ki je odslužil svojo delovno dobo, morate biti pozorni na varstvo okolja.
- Če je potrebno, se za informacije o tem obrnite na občino.

Znak  na produktu ali na njegovi embalaži označuje, da se s tem produktom ne sme ravnati kot z gospodinjstvi odpadki. Namesto tega ga je potrebno oddati na ustrezno zbirno mesto, kjer reciklirajo električno in elektronsko opremo.

Z ustreznim odlaganjem tega produkta boste pomagali preprečiti možne negativne posledice za okolje in človeško zdravje, ki bi bile v nasprotnem povzročene. Glede podrobnosti o recikliranju tega produkta prosimo kontaktirajte vaš občinski svet, komunalno podjetje ali trgovino, kjer ste produkt kupili.

## Priporočila servisiranja

- **Vaš aparat je posebno prepoznaven po srebrnem in črnem znaku kvalitete proizvoda.**
- **Priporočamo vam, da napravo servisirate vsaj enkrat na leto, pri profesionalni uporabi pa pogosteje.**

## Garancija & polica garancije

Če bi se v garancijski dobi pokazalo, da je kateri od delov aparata pokvarjen in je okvara posledica napake v proizvodnji, bo pooblaščen servis Husqvarna apratov za uporabo na prostem, brezplačno popravil ali zamenjal okvarjeni del.

- a) da, napako prijavite direktno pooblaščenemu servisu.
  - b) predložite dokazilo o nakupu .
  - c) da, napaka ni vzrok nepravilne uporabe, malomarnosti ali napačne nastavitve.
  - d) da, napaka ni posledica naravne obrabe.
  - e) da, je bila naprava servisirana, popravljena, razstavljena ali drugače strokovno vzdrževana le od osebe pooblaščen od firme Husqvarna Outdoor Products.
  - f) da, naprava ni bila na posodo
  - g) da, je naprava last prvotnega kupca
  - h) da naprava ni bila uporabljena v tržne namene.
- \* Ta dodatek h garanciji nikakor ne zmanjšuje kupčevih zakonitih pravic.

Okvare v zvezi z vzroki navedenimi spodaj ta priročnik ne pokriva, zato je pomembno, da si preberete navodila v **Priročniku za uporabo**, da boste lahko razumeli upravljanje z Vašim proizvodom in njegovo ustrezno vzdrževanje:

### Okvare, ki jih garancija ne pokriva

- \* okvare, ki so nastale vsled nepravočasne prijave prvotne okvare.
- \* okvare zaradi nenadnega udarca.
- \* Okvare, ki nastanejo kot posledica neustrezne uporabe proizvoda in neupoštevanja navodil in priporočil, ki jih vsebuje priročnik za uporabo.
- \* naprave, ki se uporabljajo za izposojanje.
- \* Naslednji rezervni deli se smatrajo za potrošni material katerega življenjska doba je odvisna od rednega vzdrževanja in ne predstavljajo osnovo za garancijski zahtevke: rezila, električni kabel
- \* **Opozorilo**

Husqvarna Outdoor Products ne prevzame garancijske odgovornosti za okvare povzročene v celoti ali delno, direktno ali indirektno z zamenjavo nadomestnih ali dodatnih delov, ki niso proizvedeni ali potrjeni kot originalni deli Husqvarna Outdoor Products. Garancijska odgovornost preneha tudi če je bila naprava kakorkoli predelana.

# Saugumas



Naudojantis netinkamai, gaminys gali būti pavojingas! Jis gali sunkiai sužeisti naudotoją ir kitus. Turi būti laikomasi visų perspėjimų ir saugos reikalavimų, norint užtikrinti gaminio saugumą ir efektyvumą. Asmuo, besinaudojantis mašina, yra atsakingas už šioje instrukcijoje esančių perspėjimų ir saugos reikalavimų laikymąsi. Niekada nesinaudokite gaminiu, jei neteisingai pritvirtinta gamintojo žolės dėžė, ar apsaugos įtaisai.

## Ant mašinos esančių simbolių paaiškinimai



Įspėjimas



Norint suprasti visų nustatymų paskirtį, dėmiai perskaitykite visas instrukcijas.



Nenaudokite lyjant, arba palikite gaminį lauke, kol lyja.



Išjunkite! Ištraukite kištuką prieš reguliavimą, valymą, arba, jei laidas yra susipainiojęs, ar pažeistas.



Naudokite apsaugą akims

## Bendra

1. Niekada neleiskite vaikams, arba žmonėms, naudotis šiuo gaminiu, kurie nėra susipažinę su jo naudojimo instrukcijomis. Vietiniai įstatymai gali riboti mašinos naudotojo amžių.
2. Visada naudokite gaminį pagal paskirtį, aprašytą šiose instrukcijose.
3. Niekada nesinaudokite mašina pavargę, sergantys, ar apsvaigę nuo alkoholio, narkotikų ar vaistų.
4. Mašinos naudotojas yra atsakingas už nelaimės, ar pavojus, sukeltus kitiems žmonėms, ar jų nuosavybei.

## Elektra

1. Britanijos standartų institutas rekomenduoja naudoti srovės nuotėkio rėlę (R.C.D.) , kuri automatiškai išjungs įtampą, atsiradus mažiausiam 30mA nuotėkiui. Net jei ir yra įrengtas R.C.D., 100% apsauga nėra garantuojama, todėl visada reikia stengtis dirbti saugiai. Patikrinkite R.C.D. kiekvieną kartą ja naudojantis.
2. Prieš naudojant, patikrinkite, ar nepažeistas laidas ir jį pakeiskite, jei yra pažeidimų, ar nusidėvėjimo ženklų,
3. Nenaudokite laidų, jei jie yra pažeisti, ar nusidėvėję.
4. Greitai išjunkite iš elektros šaltinio, jei laidas perpjautas, ar yra sugadinta įranga. Nelieskite elektros laido, kol neišjungtas elektros šaltinis, Netaisykite ir nepjunkite pažeisto laido. Pakeiskite jį nauju.
5. Prailginimo laidas turi būti išvyniotas. Suvynioti laida gali perkaisti ir sumažinti gaminio našumą.
6. Laidą visada laikykite toliau nuo pjovimo srities ir kliūčių.
7. Niekada netraukite gaminio naudojantis laidu.

8. Netraukite laido, norėdami ištraukti kištuką,
9. Netraukite laido šalia aštrių objektų.
10. Visada išjunkite pagrindinį elektros šaltinį, prieš ištraukiant bet kurį kištuką, laido jungtis, ar prailginimo laidą.
11. Prieš suvyniodami elektros laidą, išjunkite, ištraukite kištuką iš šaltinio ir patikrinkite, ar jis nepažeistas ir nesusidėvėjęs. Netaisykite pažeisto laido, pakeiskite jį nauju. Naudokite tik tai Flymo laidus.
12. Laidą vyniokite atsargiai, venkite užsilenkimų ir susisukimų.
13. Naudokite tik tai kintamos srovės maitinimo šaltinį, parodytą ant gaminio klasės etiketės.
14. Flymo gaminiai yra dvigubai apsaugoti pagal EN50144. Jokiais būdais negalima prijungti įžeminimą prie bet kurios gaminio dalies.

## Laidai

Naudokite tik 1.00mm<sup>2</sup> skersmens laidą iki 40m ilgio daugiausiai.

### Didžiausi duomenys:

1.00 mm<sup>2</sup> skersmens laidas 10A 250V kintama srovė

1. Elektros šaltinio laidus ir prailginimus galima įsigyti vietiniame serviso centre.
2. Prailginimo laidai turi būti skirti naudoti lauke.

## Pasiruošimas

1. Visada dėvėkite tinkamus rūbus, pirštines ir tvirtus batus. Rekomenduojama nešioti apsauginius akinius. Nedėvėkite laisvų rūbų, ar papuošalų, kurie gali būti pagauti judančių dalių.
2. Atidžiai apžiūrėkite teritoriją, kurioje naudosite prietaisą, ir pašalinkite visus laidus bei pašalinius objektus.
3. Prieš naudojant mašiną po susidūrimo, patikrinkite, ar nėra susidėvėjimo, ar žalos, ir sutaisykite, jei reikia.
4. Prieš naudojant prietaisą, visada užtikrinkite, kad būtų įtaisyta pridėdama apsauga. Niekada nebandykite naudotis pilnai nesurinktu, ar neleidžiamos modifikacijos, prietaisu.

## Naudojimas

1. Naudokite gaminį tik tai dienos šviesoje, arba, esant geram dirbtiniam apšvietimui.
2. Nenaudokite prietaiso ant šlapios gyvatvorės, kur tai įmanoma.
3. Žinokite, kaip išjungti prietaisą nelaimės atveju.
4. Niekada nelaikykite prietaiso už apsaugos.
5. Niekada nenaudokite mašinos su pažeistom apsaugom, arba be jų.
6. Ištraukite kištuką iš elektros šaltinio prieš perduodami prietaisą kitam asmeniui.
7. Venkite naudoti, kol netoliese yra žmonių, ypač vaikų.
8. Visada būkite apdairus ir atsargus, kol naudojatės prietaisu. Nepersitempkite. Išlaikykite pusiausvyrą ir tinkamą kojų padėtį.
9. Rankas ir pėdas laikykite atokiai nuo pjovimo srities, ypač įjungiant mašiną.
10. Niekada nenaudokite skečiamųjų kopėčių, kol dirbate su prietaisu.

## Saugumas

11. Ištraukite kištuką iš elektros šaltinio:
- paliekant įrenginį be priežiūros bet kuriam laiko tarpui;
  - pašalinant blokadimą;
  - prieš tikrinant, valant, ar dirbant įrenginyje;
  - jei atsitrenkėt į objektą. Nenaudokite įrenginio, kol nesate visiškai įsitikinęs, kad galima juo toliau saugiai naudotis;
  - jei įrenginys pradės veiktis drebtėti. Tuoj pat patikrinkite. Perdėta vibracija gali sukelti sužalojimus.
  - prieš perduodami prietaisą kitam asmeniui.

### Eksplotavimas ir laikymas

1. Laikykite visus varžtus, varžles ir sraigtus tvirtai priveržtus, užtikrinant gaminio saugų naudojimą.
2. Pakeiskite susidėvėjusias, ar pažeistas detales.
3. Būkite atsargūs reguliuodami gaminį, kad neįstrigtų pirštai tarp judančių ir nejudančių mašinos dalių.
4. Po naudojimo prietaisas turėtų būti padedamas uždedant pridėdamą geležtės dangalą.

## Aplinkos informacija

- Produkto veikimo pabaigoje, prieš išmetant jį, reikia atsižvelgti į aplinką.
- Jei reikia, susisiekite su vietine valdžia dėl išmetimo informacijos.

Simbolis  ant gaminio, ar ant jo pakuotės, parodo, kad jis negali būti traktuojamas kaip buitinė atlieka. Vietoj to jis bus perduotas į reikiamą surinkimo vietą elektros įrangos perdirbimui.

Užtikrinus, kad gaminys bus pašalintas teisingai, Jūs padėsite užkirsti kelią potencialiems neigiamiems padariniams gamtai ir žmonių sveikatai, kurie gali būti padaryti dėl neteisingo elgimosi su nenaudojamu gaminiu. Dėl detalesnės produkto išmetimo informacijos, susisiekite su vietine valdžia, Jūsų namų šiukšlių išvežimo tarnyba ar parduotuve, kur pirkote gaminį.

## Techninės priežiūros rekomendacijos

- Jūsų produktas yra identifikuojamas pagal sidabrinę ir juodą gaminio klasės etiketę.
- Mes rekomenduojame, kad Jūsų gaminys būtų techniškai apžiūrimas kas 12 mėnesių, ir dažniau, profesionaliai naudojant.

## Garantija ir garantijos politika

Jeigu kuri nors dalis turi defektų, dėl klaidingos gamybos, garantijos metu Husqvarna lauko gaminiai, per įgaliotus remonto meistrus pašalins gedimą, arba nemokamai pakeis, jei:

- (a) Apie gedimą pranešama įgaliotam meistrui.
  - (b) Pateikiamas pirkimo įrodymas;
  - (c) gedimas atsirado ne dėl netinkamo naudojimo, nepriežiūros, ar klaidingo naudotojo reguliavimo.
  - (d) gedimas neatsirado dėl susidėvėjimo ir pažeidimų.
  - (e) mašina buvo apžiūrima, taisoma, išardoma asmens, neįgalioto Husqvarna lauko gaminių įmonės.
  - (f) mašina buvo nuomojama.
  - (g) mašina priklauso pradiniam pirkėjui.
  - (h) mašina buvo naudojama komercinėje veikloje.
- \* Ši garantija papildo ir jokiais būdais nepažeidžia kliento teisių.

Pastarieji gedimai yra nepadengiami, todėl labai svarbu susipažinti su instrukcijomis, esančiomis šiame vartotojo vadove.

### Negarantiniai gedimai

- \* Susidėvėjusiu, ar pažeistų geležčių pakeitimas;
  - \* Gedimai, atsiradę nepranešus apie pirminį gedimą.
  - \* Gedimai dėl netikėtų susidūrimų
  - \* Gedimai, atsiradę nesilaikant šio vartotojo vadovo instrukcijų.
  - \* Mašinoms, naudojamoms nuomai, garantija netaikoma;
  - \* Sekantys elementai yra vertinami, kaip nusidėvintys, ir jų ilgaamžiškumas priklauso nuo priežiūros, todėl dažniausiai jiems garantija netaikoma: geležtės, elektros laidai
- \* Dėmesio!**  
Husqvarna Lauko Gaminiai nepriima atsakomybės dėl defektų, kurie atsirado pakeičiant gaminio dalis ne originaliomis Husqvarna Lauko Gaminų dalimis, ar dėl bet kokių modifikavimų.

## Меры предосторожности



При неправильном использовании газонокосилка может быть опасна! Ваша газонокосилка может причинить серьезные ранения оператору и другим людям, поэтому необходимо следовать предупреждениям и инструкциям по безопасности, чтобы обеспечить приемлемую безопасность и эффективность при использовании Вашей газонокосилки. Оператор является ответственным за следование предупреждениям и инструкциям по безопасности, указанным в этом руководстве и на газонокосилке. Никогда не используйте газонокосилку, если сборник срезанной травы или заслоны, установленные производителем, не находятся в правильном положении.

Объяснение символов на Вашей газонокосилке



Предупреждение



Внимательно прочитайте инструкции по использованию, чтобы убедиться, что Вы поняли, как действуют все устройства управления.



Не используйте газонокосилку под дождем и не оставляйте ее снаружи, если идет дождь.



Выключить! Выньте штепсель из розетки электрической сети перед регулировкой, очисткой или если кабель запутался или был поврежден.



Рекомендуется использовать защиту для глаз, чтобы предохранить их от обрезков, отбрасываемых режущими деталями триммера.

### Общие положения

1. Никогда не позволяйте детям или людям, не ознакомившимся с этими инструкциями, использовать газонокосилку. Местные законы могут ограничивать возраст оператора.
2. Используйте газонокосилку только так, как описано в инструкциях и только для целей, для которых она предназначена.
3. Никогда не работайте с газонокосилкой, если Вы устали, больны или находитесь под воздействием алкоголя, транквилизаторов или лекарств.
4. Оператор или пользователь несет ответственность за несчастные случаи или риск по отношению к другим людям или их собственности.

### Электрическая часть

1. Британский институт стандартов рекомендует использование устройств защиты от токов замыкания на землю с током размыкания не больше, чем 30 мА. Даже с установленным устройством защиты от токов замыкания на землю не может быть гарантирована 100% безопасность и поэтому всегда необходимо следовать правилам безопасной работы. Проверьте Ваше устройство защиты от токов замыкания на землю каждый раз, когда Вы его используете.
2. Перед использованием газонокосилки проверьте, не поврежден ли кабель, и замените его, если есть признаки повреждения или износа.
3. Не используйте газонокосилку, если электрические кабели повреждены или изношены.
4. Немедленно отсоедините газонокосилку от электрической сети, если кабель разрезан или повреждена изоляция. Не дотрагивайтесь до электрического кабеля, пока газонокосилка не будет отсоединена от сети. Не чините разрезанный или поврежденный кабель. Замените его новым кабелем.
5. Ваш электрический кабель-удлинитель должен быть заземлен. Свернутые кабели могут перегреться и уменьшить эффективность работы Вашей газонокосилки.
6. Всегда держите кабель в стороне от препятствий и от места, где производится стрижка.

7. Никогда не носите газонокосилку, держа ее за кабель.
8. Никогда не тяните за кабель, чтобы отсоединить какой-либо штепсель.
9. Не тяните кабель вокруг острых предметов.
10. Всегда отсоединяйте газонокосилку от розетки электрической сети перед тем, как отсоединить любой штепсель, кабельный соединитель или кабель-удлинитель.
11. Выключите газонокосилку, выньте штепсель из розетки и проверьте, не поврежден ли или не изношен ли кабель электропитания перед тем, как сматывать кабель для хранения. Не чините поврежденный кабель, замените его новым кабелем. Используйте для замены только кабель Fluro.
12. Всегда тщательно сматывайте кабель, избегая образования петель.
13. Используйте только электрическое напряжение переменного тока, указанное на этикетке с характеристиками изделия.
14. Изделия Fluro имеют двойную изоляцию по стандарту EN50144. Ни при каких обстоятельствах заземление не должно присоединяться ни к какой части изделия.

### Кабели

Используйте только кабель размера 1,00 мм<sup>2</sup> максимальной длиной до 40 метров.

#### Максимальные характеристики:

Кабель размера 1,00 мм<sup>2</sup> для напряжения переменного тока 250 вольт, 10 ампер.

1. Кабели электропитания и кабели-удлинители можно приобрести в Вашем местном авторизованном сервисном центре.
2. Используйте только кабели-удлинители, специально изготовленные для применения на открытом воздухе.

### Подготовка к работе

1. Всегда носите подходящую одежду, перчатки и крепкие ботинки. Рекомендуется использование защитных очков. Не носите просторную одежду или ювелирные украшения, которые могут быть захвачены движущимися деталями.
2. Тщательно осмотрите участок, где будет использоваться Hedgetrimmer, и уберите всю проволоку и другие посторонние предметы.
3. Перед использованием газонокосилки и после любого удара проверьте, нет ли знаков повреждения или износа и, если необходимо, произведите ремонт.
4. Всегда проверяйте, чтобы был установлен предохранитель руки перед тем, как использовать Hedgetrimmer. Никогда не пытайтесь использовать некомплектный Hedgetrimmer или Hedgetrimmer с неавторизованными модификациями.

### Использование

1. Используйте газонокосилку только при дневном свете или хорошо искусственном свете.
2. Избегайте работать с Вашим триммером Hedgetrimmer на мокрой изгороди, когда это возможно.
3. Запомните, как быстро остановить Hedgetrimmer в аварийной ситуации.
4. Никогда не держите Hedgetrimmer за предохранитель.
5. Никогда не работайте с газонокосилкой, у которой повреждены заслоны или без заслонов, установленных на своем месте.
6. Выньте штепсель из розетки **перед** тем, как передать Hedgetrimmer другому лицу.
7. Избегайте работать с триммером, если поблизости находятся люди, особенно дети.
8. При использовании триммера Hedgetrimmer



## Меры предосторожности

- всегда будьте уверены, что рабочая позиция является надежной и безопасной. Не старайтесь дотягиваться далеко. Всегда сохраняйте равновесие и устойчивость.
9. Всегда держите руки и ноги в стороне от режущих поверхностей и особенно когда Вы включаете электродвигатель.
  10. Не становитесь на стремянку, когда Вы работаете с триммером Hedgetrimmer.
  11. Выньте штепсель из розетки:
    - перед тем, как оставить газонокосилку без присмотра на какое-то время;
    - перед тем, как очистить засор;
    - перед проверкой, очисткой или работой над газонокосилкой;
    - если Вы ударились о какой-либо предмет. Не используйте Вашу газонокосилку до тех пор, пока Вы не будете уверены, что она полностью в безопасном рабочем состоянии;
- если газонокосилка начала ненормально вибрировать. Немедленно проверьте. Чрезмерная вибрация может послужить причиной ранения.
  - перед тем, как передать триммер другому лицу.

### Maintenance and storage

1. Держите все гайки, болты и винты крепко закрученными для обеспечения безопасного рабочего состояния газонокосилки.
2. Для безопасности замените изношенные или поврежденные детали.
3. Будьте осторожны во время регулировки газонокосилки, чтобы избежать захватывания пальцев между ее движущимися и неподвижными частями.
4. После использования Hedgetrimmer должен храниться в поставляемом чехле для лезвия/ для хранения.

## Информация по охране окружающей среды

При выбрасывании изделия в конце срока службы следует позаботиться об охране окружающей среды. При необходимости свяжитесь с Вашей местной администрацией, чтобы получить информацию об утилизации.

Символ  на изделии или на упаковке показывает, что это изделие нельзя выбрасывать вместе с бытовым мусором. Вместо этого оно должно быть отнесено на подходящий сборный пункт для утилизации электрического и электронного оборудования.

Обеспечив, чтобы это изделие было выброшено правильным образом, Вы можете предотвратить потенциальные негативные последствия для окружающей среды и здоровья людей, что могло бы случиться при неправильном обращении с этим изделием, выброшенным в бытовой мусор. Для более подробной информации об утилизации этого изделия, пожалуйста, свяжитесь с офисом Вашего местного совета, службой удаления бытового мусора или с магазином, где Вы приобрели это изделие.

## Рекомендации по техническому обслуживанию

- Ваша газонокосилка однозначно идентифицируется по серебристо-черной этикетке с характеристиками изделия.
- Мы настоятельно рекомендуем проводить техническое обслуживание изделия по крайней мере каждые двенадцать месяцев и более часто, если изделие используется профессионально.

## Гарантия и гарантийная политика

Если во время гарантийного периода какая-либо деталь будет признана дефектной из-за неправильного изготовления, компания Husqvarna Outdoor Products через своих мастеров из авторизованных сервисных центров бесплатно произведет ее ремонт или замену для клиента, при условии, что:

- (a) О дефекте было сообщено непосредственно авторизованному мастеру.
- (b) Будет предъявлено доказательство покупки прибора.
- (c) Дефект не был получен в результате неправильного использования, небрежности или неправильной регулировки прибора потребителем.
- (d) Неисправность не случилась из-за обычного износа.
- (e) Машина не обслуживалась, не ремонтировалась, не разбиралась или не была испорчена каким-либо лицом, не авторизованной компанией Husqvarna Outdoor Products.
- (f) Машина не была сдана внаем.
- (g) Машина является собственностью первичного покупателя.
- (h) Машина не использовалась в коммерческих целях.

\* Эта гарантия является дополнением к законным правам клиента и ни в какой мере не уменьшает его законных прав.

Неисправности, случившиеся из-за нижеперечисленных случаев, не покрываются этой гарантией, поэтому важно, чтобы Вы прочитали

инструкции, содержащиеся в этом Руководстве оператора и поняли, как работать с Вашей машиной и осуществлять за ней уход.

### Неисправности, не покрываемые гарантией

- \* Замена изношенных или поврежденных лезвий.
- \* Неисправности, полученные в результате первоначальной неисправности, о которой не было сообщено.
- \* Неисправности, полученные в результате везанального удара.
- \* Неисправности, полученные в результате использования продукта в соответствии с инструкциями и рекомендациями, содержащимися в этом Руководстве оператора.
- \* Машины, сданные внаем, не покрываются этой гарантией.
- \* Следующие нижеперечисленные элементы рассматриваются как детали, подверженные износу, и срок их службы зависит от регулярного ухода и, следовательно, они обычно не являются субъектами юридически действительного гарантийного требования: лезвия, кабель электропитания.
- \* **Предупреждение!**

Компания Husqvarna Outdoor Products не принимает обязательств по этой гарантии по неисправностям, вызванным в целом или частично, прямо или косвенно, установкой деталей для замены или дополнительных деталей, не изготовленных или не утвержденных компанией Husqvarna Outdoor Products, или по машине, которая была изменена каким-либо способом.

## Ohutus



Antud toode võib vale kasutamise korral ohtlik olla! Toode võib põhjustada nii kasutajale kui ka teistele tõsiseid kahjustusi, hoiatuste ja ohutusnõuete järgimine on ohutuse ning toote tõhusa kasutamise tagamiseks väga oluline. Nii selles kasutusjuhendis kui ka tootel olevate hoiatuste ja ohutusnõuete järgimise eest vastutab kasutaja. Ärge mitte kunagi kasutage antud toodet kui rohukast või tootjapoolsed kaitsed ei ole paigas.

### Teie tootel olevate sümbolite seletused



Hoiatus



Lugege kasutusjuhised hoolikalt läbi, veendumaks, et saate aru kõikidest nuppudest ning nende funktsioonidest.



Ärge kasutage vihmaga või jätke toodet vihma kätte.



Lülitage välja! Eemaldage juhe pistikupesast enne seadistamist, puhastamist, läbipõimunud või kahjustada saanud juhtme korral.



Kuna trimmeriga töötamisel võib õhku paiskuda taime- ja muid osakesi, on kasutajal soovitatav kanda kaitseprille.

### Üldine

1. Ärge mitte kunagi lubage antud toodet kasutada lastel või neid juhisel mittetundvatel isikutel. Vastavalt kohalikele eeskirjadele võib kasutaja vanus olla piiratud.
2. Kasutage antud toodet ainult selles kasutusjuhendis kirjeldatud viisil ja eesmärkidel.
3. Ärge mitte kunagi kasutage antud toodet kui te olete väsinud, haige või alkoholi, uimastite või ravimite mõju all.
4. Niiduki operaator või kasutaja vastutab teiste inimestega või nende varaga juhtunud õnnetuste või ohtude eest.

### Elektriline

1. Briti Standardite Instituut soovib kasutada rikkevoolukaitsesid kuni 30mA. Isegi peale rikkevoolukaitsete installeerimist ei saa tagada 100%st ohutust ning tuleb järgida ohutu töötamise tava. Kontrollige oma rikkevoolukaitsesid alati enne selle kasutamist.
2. Enne kasutamist kontrollige, et juhe ei oleks kahjustatud; kahjustuse või kulumismärkide korral asendage see uuega.
3. Ärge kasutage antud toodet kui elektrijuhtmed on kahjustatud või kulunud
4. Eemaldage koheselt pistik vooluvõrgust kui juhtmesse tekib sisselõige või kui juhtme isolatsioon saab kahjustada. Ärge puutuge juhet enne kui see on vooluühendusest lahti ühendatud. Ärge parandage sisselõikega või kahjustusega juhet. Asendage see uuega.
5. Teie pikendusjuhe ei tohi olla keerdsus, kuna keerdsus juhtmed võivad üle kuumeneda ning toote jõudlust vähendada.
6. Hoidke toitejuhe alati väljaspool niitmispiirkonda ja tüketest eemal.
7. Ärge mitte kunagi tõstke toodet juhtmest.
8. Ärge mitte kunagi tõmmake juhet ükskõik

millisest ühendusest eemaldamiseks.

9. Ärge tõmmake juhet kui läheduses on teravaid esemeid.
10. Enne pistikust, juhtme ühendusklemmist või pikendusjuhtmest lahti ühendamist lülitage alati vooluvõrk välja.
11. Lülitage välja, eemaldage pistik vooluvõrgust, ning enne juhtme kokkukerimist kontrollige, et juhe ei oleks kahjustatud või kulunud. Ärge parandage kahjustatud juhet, vaid asendage see uuega. Kasutage ainult Flymo varujuhet.
12. Kerige juhe alati ettevaatlikult kokku, vältides sõlmi.
13. Kasutage ainult toote kasutusvõimsuse tabelis näidatud vahelduvvoolu pinget.
14. Flymo tooted on vastavalt EN50144-le kahekordse isolatsiooniga. Mitte mingil juhul ei tohi maandust ühendada mõne toote osaga.

### Juhtmed

Kasutage ainult 1,00mm<sup>2</sup> paksusega juhet, mis on maksimaalselt 40 meetri pikkune.

#### Maksimaalne kasutusvõimsus:

1,00mm<sup>2</sup> paksusega juhe 10A/250V vahelduvvoolus

1. Elektrivoolu juhtmed ja pikendused on saadaval kohalikus heakskiidetud teeninduskeskuses.
2. Kasutage ainult spetsiaalselt väljas kasutamiseks mõeldud pikendusjuhtmeid.

### Ettevalmistamine

1. Kandke alati sobivaid rõivaid, kindaid ja tugevaid jalaõusid. Soovitatav on kasutada kaitseprille. Ärge kandke avaraid rõivaid või ehteid – need võivad liikuvatesse osadesse kinni jääda.
2. Vaadake hoolikalt läbi ala, kus soovite hekilõikurit kasutada ning eemaldage traadid jms.
3. Enne masina kasutamist ja peale igat kokkupõrget kontrollige kulumise või kahjustuse märke, ning parandage nagu vaja.
4. Enne hekilõikuriga töötamist kontrollige alati, kas käekaitse on paigaldatud. Ärge kunagi kasutage mittetäielikku hekilõikurit või selle volitamata modifikatsiooni.

### Kasutamine

1. Kasutage antud toodet ainult päevalguses või hea kunstvalgustuse korral.
2. Kui võimalik, lõigake hekilõikuriga vaid kuiva hekki.
3. Teadke, kuidas hekilõikurit hädaolukorras kiiresti peatada.
4. Ärge kunagi hoidke hekilõikurit käekaitsest.
5. Ärge mitte kunagi kasutage niidukit kahjustatud kaitsetega või kui kaitsed pole paigas.
6. Lahutage pistik elektritoitevõrgust **enne** hekilõikuri üleandmist teisele isikule.
7. Vältige hekilõikuri kasutamist teiste inimeste, eriti laste läheduses.
8. Hekilõikuriga töötamisel olge alati kindlas ja ohutus tõesendis. Ärge üle pingutage. Hoidke pidevalt tasakaalu ja kindlat jalgealust.

## Ohutus

- Hoidke alati käed ja jalad masina löikeosadest eemal, eriti mootori käivitamise ajal.
- Hekilõikuriga töötamisel ärge kasutage treppredelit.
- Eemaldage pistik vooluvõrgust:
  - enne toote mingiks ajaks järelvalveta jätmist;
  - enne ummistuse eemaldamist;
  - enne seadme kontrollimist, puhastamist või selle kallal tegutsemist;
  - mõne esemega kokku puutudes. Ärge kasutage niidukit enne, kui olete veendunud, et niiduk on üleni ohutus töökorras;
  - juhul kui niiduk hakkab tavatult värisema. Kontrollige seda koheselt. Liigne värisemine

võib põhjustada vigastusi.

- enne seadme üleandmist teisele isikule.

### Hooldamine ja hoiustamine

- Hoidke kõik mutrid, poldid ja kruvid korralikult kinni, et olla kindel seadme ohutus töökorras.
- Turvalisuse huvides asendage kulunud või kahjustatud osad uutega.
- Ettevaatust toote seadistamise ajal, et vältida näppude kinnijäämist masina liikuvate ja fikseeritud osade vahele.
- Pärast kasutamist tuleb hekilõikur hoiustada lõiketera kattega kaetult.

## Keskkonnateave

- Keskkonnateadlikkusega tuleb arvestada „oma aja ära elanud“ toote utiliseerimise puhul.
- Vajadusel pöörduge utiliseerimisteabe saamiseks kohaliku omavalitsuse poole.

Tootel või pakendil olev sümbol  viitab sellele, et antud toodet ei tohi käsitleda olmejäätmetena. See tuleb viia hoopis elektriliste ja elektrooniliste seadmete ümber töötlemiseks mõeldud kogumispunkti.

Tagades selle toote korrekse utiliseerimise, aitate vältida keskkonnale ja inimelule tekkida võivaid negatiivseid tagajärgi, mille põhjuseks võib olla antud toote vale käitlemine.

Antud toote ümber töötlemise kohta edasise teabe saamiseks pöörduge palun oma kohaliku omavalitsuse, olmejäätmete käitlemisega tegeleva ettevõtte või toote edasimüüja poole.

## Hooldussoovitused

- Teie toode on unikaalselt identifitseeritud hõbedase ja musta kasutusvõimsuse tabeli abil.
- Me soovime tungival hooldada oma seadet vähemalt iga 12 kuu järel, professionaalsel eesmärgil kasutades isegi tihedamini.

## Garantii ja garantiipoliis

Juhul kui ükskõik millise osa tootjapoolne defektsus leiab kinnitust garantiiperioodi jooksul, parandab või asendab Husqvarna Outdoor Products, volitatud hooldajate kaudu vea tasuta kui:

- Veast teatatakse otse volitatud hooldajat.
  - Esitatakse ostu tõestav t\_ekk.
  - Viga ei ole põhjustatud valest kasutamisest, hoolestust või vigasest seadistamisest.
  - Viga ei ole tulenenud kulumisest või möranemisest.
  - Masinat ei ole hooldanud, parandanud, lahti võtnud või näppinud ükski Husqvarna Outdoor Products'i poolt volitamata isik.
  - Masinat ei ole välja laenutatud.
  - Masina omanikuks on selle algne ostja.
  - Masinat ei ole kasutatud kaubanduslikel eesmärkidel.
- See garantii lisandub kliendi seadusjärgsetele õigustele, ning ei kahanda neid mitte mingil määral.

Järgnevatel põhjustel tekkinud vead ei käi garantii alla, mistõttu on oluline, et te loete antud kasutusjuhendis olevad juhised läbi, ning mõistate kuidas masinat kasutada ning hooldada:

### Vead, mis ei käi garantii alla

- \* Kulunud või kahjustatud lõiketerade vahetamine.
- \* Vead, mis tulenevad esialgsest veast teavitamata jätmisest.
- \* Järsust kokkupõrkest tulenevad vead.
- \* Vead, mis tulenevad toote kasutamisest viisil, mis ei ole vastavuses selles kasutusjuhendis olevate juhiste ja soovitustega.
- \* Väljalaenutatud masinatele garantii ei kehti.
- \* Järgmised esemed on kuluvad osad ning nende eluiga sõltub regulaarsest hooldusest, ning seetõttu need ei käi tavaliselt kehtiva garanti alla: lõiketerad, elektrivoolujuhe

### \* Hoiatus!

Husqvarna Outdoor Products ei võta endale garantiivastutust defektide eest, mis on põhjustatud täielikult või osaliselt, otseselt või kaudselt Husqvarna Outdoor Products'i poolt mitte heakskiidetud varuosade või lisaosade kinnitamisest, või kui masinat on mingilgi määral muudetud.

## Drošība



Ja šo izstrādājumu neizmanto pareizi, tas var būt bīstams! Šis izstrādājums var nopietni savainot operatoru un citus cilvēkus. Izmantojot šo izstrādājumu, jāievēro visi brīdinājumi un drošības norādījumi, lai nodrošinātu piemērotu drošības un efektivitātes līmeni. Operatori ir atbildīgi par šo rokasgrāmatā iekļauto un uz izstrādājuma atzīmēto brīdinājumu un drošības norādījumu ievērošanu. Nekad neizmantojiet šo izstrādājumu, ja ražotāja nodrošinātais zāles savācējgrozis vai aizsargi neatrodas pareizajā stāvoklī.

### Uz izstrādājuma norādīto simbolu skaidrojums



Brīdinājums



Uzmanīgi izlasiet lietotāja norādījumus, lai pārliecinātos, ka pārzināt visas kontrolierīces un to funkcijas.



Neizmantojiet šo izstrādājumu lietū, kā arī neatstājiet to ārā lietus laikā.



Izslēdziet! Pirms regulēšanas vai tīrīšanas, kā arī tad, ja kabelis ir sāpinies vai bojāts, atvienojiet kontaktdakšu no elektrotīkla.



Leteicams lietot acu aizsargaprīkojumu, lai aizsargātu acis no griezējamoju uzmetajiem objektiem.

### Vispārīgi jautājumi

1. Nekad neļaujiet šo izstrādājumu izmantot bērniem vai personām, kas nav apmācītas darbam ar to. Iespējams, operatora vecumu ierobežo vietējie noteikumi.
2. Izmantojiet šo izstrādājumu tikai tādā veidā un tādu funkciju veikšanai, kādas aprakstītas šajos norādījumos.
3. Nekad nestrādājiet ar šo izstrādājumu, kad esat noguris, slims vai lietojis alkoholu, narkotikas vai medikamentus.
4. Operatori vai lietotāji ir atbildīgi par negadījumiem vai riskiem, kas apdraud citas personas vai to īpašumu.

### Elektrība

1. Lielbritānijas Standartu institūts iesaka izmantot atlikušās strāvas ķēdes ierīci (R.C.D.) ar strāvas atslēgšanas funkciju, kas nodrošina, ka tās stiprums nepārsniedz 30mA. Pat ja ir uzstādīta R.C.D., 100% drošību tā garantēt nevar, un drošības apsvērumi jāievēro vienmēr. Pārbaudiet savu R.C.D. katru reizi, kad to izmantojat.
2. Pirms lietošanas pārbaudiet kabeli, vai tas nav bojāts, un nomainiet to, ja manāmas bojājumu vai novecošanas pazīmes.
3. Neizmantojiet šo izstrādājumu, ja elektrības kabeli ir bojāti vai nodiluši.
4. Nekavējoties atvienojiet kabeli no elektrotīkla, ja tas ir pārgriezts vai ja tam ir bojāta izolācija. Nepieskarieties elektrības kabelim, kamēr nav atvienota elektropadeve. Nelabojiet pārgrieztu vai bojātu kabeli. Nomainiet to pret jaunu.
5. Spirālveida kabeli nedrīkst izmantot kā pagarinātāju, jo spirālveida kabeli var pārkarst un samazināt šī izstrādājuma efektivitāti.
6. Uzmaniet, lai kabelis nenokļūst plaušanas vietā un tā ceļā nebūtu šķēršļu.

7. Nekad nepārnēsājiet šo izstrādājumu aiz kabļa.
8. Nekad neraujiet kabeli, lai atvienotu kādu kontaktdakšu.
9. Nevelciet kabeli ap asiem priekšmetiem.
10. Pirms kontaktdakšas, kabļa savienotāja vai pagarinātāja atvienošanas vienmēr atslēdziet galveno elektropadeves slēdzi.
11. Atslēdziet, atvienojiet kontaktdakšu no elektrotīkla un pārbaudiet elektrības vadu, vai tas nav bojāts vai novecojis, pirms satinat to uzglabāšanai. Nelabojiet bojātu vadu, nomainiet to pret jaunu. Izmantojiet tikai Flymo rezerves kabeli.
12. Kabeli vienmēr tiniet uzmanīgi, nepieļaujiet tā salocīšanos.
13. Izmantojiet tikai maiņstrāvu ar tādu spriegumu, kāds norādīts uz izstrādājuma datu uzlīmes.
14. Flymo izstrādājumi ir divkārši izolēti saskaņā ar EN50144. Nekādā gadījumā nedrīkst pievienot zemējuma kabeli nevienai izstrādājuma daļai.

### Kabeļi

Izmantojiet tikai 1,00mm<sup>2</sup> izmēra kabeli, kurš nav garāks par 40 metriem.

#### Maksimālais novērtējums:

- 1,00mm<sup>2</sup> izmēra kabelis, 10 ampēri, 250 volti, maiņstrāva
1. Elektropadeves vadus un pagarinātājus var iegādāties jūsu vietējā apstiprinātajā apkopes centrā.
  2. Izmantojiet tikai tādus pagarinātājus, kas īpaši paredzēti lietošanai ārpus telpām.

### Sagatavošanās

1. Vienmēr valkājiet piemērotu apģērbu, cimdus un izturīgas apavus. Ieteicams izmantot aizsargbrilles. Nevalkājiet vaļīgas drēbes vai rotaslietas, kas var nokļūt kustīgajās daļās.
2. Rūpīgi pārbaudiet vietu, kur tiks izmantots dzīvzogu trimers, un noņemiet visas stieples un citus svešķermeņus
3. Pirms mašīnas izmantošanas un pēc visa veida triecieniem pārbaudiet, vai nav manāmas diluma vai bojājumu pēdas, un, ja nepieciešams salabojiet.
4. Pirms dzīvzogu trimera izmantošanas vienmēr pārliecinieties, vai ir uzstādīts komplekscijā iekļautais roku aizsargs. Nekad nelietojiet dzīvzogu trimeru, kas nav pilnībā salikts vai kuram ir veikta nesankcionēta modifikācija.

### Izmantošana

1. Izmantojiet izstrādājumu tikai dienas gaismā vai labā mākslīgajā apgaismojumā.
2. Ja iespējams, nelietojiet dzīvzogu trimeru slapja dzīvzoga griešanai.
3. Uzziniet, kā avārijas situācijā ātri apturēt dzīvzogu trimeru.
4. Nekad neturiet dzīvzogu cirpēju aiz aizsarga.
5. Nekad nestrādājiet ar izstrādājumu, ja tā aizsargi ir bojāti vai neatrodas savā vietā.
6. Atvienojiet kontaktdakšu no elektrotīkla **pirms** dzīvzogu trimera nodošanas citai personai.
7. Nelietojiet dzīvzogu trimeru, ja tuvumā ir cilvēki, īpaši bērni.
8. Lietojot dzīvzogu trimeru, vienmēr ieturiet

## Drošība

- drošu un stabilu darba pozīciju. Nesniedzieties pārāk tālu. Vienmēr saglabājiet labu līdzsvaru un pietiekamu saskari ar zemi.
9. Nekad nepietuviniet rokas un kājas griešanas daļai, ir īpaši motora ieslēgšanas laikā.
  10. Strādājot ar dzīvzogu trimeru, nelietojiet sastatņu kāpnes.
  11. Atvienojiet kontaktdakšu no elektropadeves:
    - pirms atstājat izstrādājumu bez uzraudzības uz jebkādu laikposmu;
    - pirms nosprostošanas atbrīvošanas;
    - pirms ierīces pārbaudīšanas un tīrīšanas vai citu darbu veikšanas ar to;
    - ja ir notikusi sadursme ar kādu priekšmetu; neizmantojiet savu izstrādājumu, kamēr neesat pārliecināts, ka tas ir labā darba kārtībā;

- ja izstrādājums sāk neparasti vibrēt. Nekavējoties pārbaudiet. Pārlietu liela vibrācija var izraisīt savainojumus.
- pirms ierīces nodošanas citai personai.

### Apkope un uzglabāšana

1. Nodrošiniet, lai visi uzgriežņi un skrūves būtu cieši pievilkta, lai būtu pārliecināts, ka izstrādājums ir drošā darba kārtībā.
2. Drošības nolūkos nomainiet nodilušas vai bojātas detaļas.
3. Izstrādājuma regulēšanas laikā piesargieties, lai neiesprostotu pirkstus starp mašīnas kustīgajām un nekustīgajām detaļām.
4. Pēc lietošanas dzīvzogu trimeru jāglabā, izmantojot komplektācijā iekļauto asmeņa pārsegu ietveri.

## Vides informācija

- Utilizējot izstrādājumu pēc tā kalpošanas mūža beigām, jāņem vērā vides apsvērumi.
- Ja nepieciešams, vaicājiet par utilizāciju attiecīgajai vietējai iestādei.

Šis simbols  uz izstrādājuma vai tā iepakojuma norāda, ka ar šo izstrādājumu nedrīkst rīkoties kā ar mājsaimniecības atkritumiem. Tā vietā tas jānodod attiecīgajā atkritumu savākšanas punktā, lai veiktu elektriskā un elektroniskā atkritumu pārstrādi otrreizējai izmantošanai.

Nodrošinot ka šī izstrādājuma pareizu utilizāciju, jūs palīdzēsiet novērst tā iespējamo negatīvo ietekmi uz vidi un cilvēku veselību, ko varētu izraisīt šī izstrādājuma nepareiza izmešana atkritumos. Lai saņemtu plašāku informāciju par šī izstrādājuma pārstrādāšanu otrreizējai izmantošanai, lūdz, sazinieties ar savu vietējo pašvaldības biroju, mājsaimniecības atkritumu utilizācijas pakalpojumu sniedzēju vai veikalu, kurā iegādājāties šo izstrādājumu.

## Apkopes ieteikumi

- Jūsu izstrādājumu identificē izstrādājuma unikālā datu uzlīme, kas ir sudraba un melnā krāsā.
- Mēs iesakām veikt izstrādājuma apkopi vismaz reizi divpadsmit mēnešos vai biežāk, ja to izmanto profesionāli.

## Garantijas & garantiju politika

Ja garantijas periodā konstatē, ka kāda no detaļām ir defektīva, jo tā ir ražošanas brāķis, Husqvarna Outdoor Products ar savu pilnvaroto remontdarbu speciālistu starpniecību bez maksas salabo vai nomaina to, ja vien:

- (a) par defektu paziņots tieši pilnvarotajam remontdarbu veicējam;
- (b) iesniegts pirkumu apliecinošs dokuments;
- (c) defektu nav izraisījis nepareiza izmantošana, lietotāja nolaidība vai nepareiza regulēšana;
- (d) defekts nav radies normāla nodiluma rezultātā;
- (e) neviena persona, ko Husqvarna Outdoor Products nav pilnvarojis, nav veikusi mašīnas apkopes darbus vai remontdarbus, nav to izjaucusi vai neatļauti iejaukusies tās darbībā;
- (f) mašīna nav bijusi iznomāta;
- (g) mašīna pieder tās sākotnējam pircējam;
- (h) mašīna nav izmantota komerciāliem mērķiem.

\* Šī garantija papildina klienta ar līkumu noteiktās tiesības un nekādi neierobežo tās.

Turpmāk norādīto iemeslu izraisītos defektus garantija nesedz, tādēļ ir svarīgi, lai jūs izlasītu šajā operatora rokasgrāmatā ietvertos norādījumus un saprastu, kā izmantot savu mašīnu un veikt tās apkopi.

### Defekti, ko garantija nesedz:

- \* nolietotu vai bojātu asmeņu nomainā;
  - \* defekti, ko izraisījis neinformēšana par sākotnējiem defektiem;
  - \* defekti, kas radušies pēkšņa trieciena rezultātā;
  - \* defekti, kas radušies tādēļ, ka izstrādājums nav izmantots saskaņā ar šajā operatora rokasgrāmatā ietvertajiem norādījumiem un ieteikumiem;
  - \* šī garantija neattiecas uz mašīnām, kas tikušas iznomātas.
  - \* Turpmāk norādītos elementus uzskata par dilstošām detaļām, un to kalpošanas mūžs ir atkarīgs no regulārajiem apkopes darbiem, un tādēļ parasti garantijas prasības uz tiem nevar attiecināt: asmeņi, elektropadeves vads.
  - \* Uzmanību!
- Husqvarna Outdoor Products neuzņemas garantijas saistības attiecībā uz defektiem, ko daļēji vai pilnībā, tieši vai netieši izraisījuši tādu rezerves daļu vai papild detaļu uzstādīšana, ko Husqvarna Outdoor Products nav ražojusi vai apstiprinājusi, vai mašīnas pielāgošana jebkāda veidā.

## Siguranța



Dacă nu este utilizat corespunzător, acest produs poate fi periculos! Produsul poate provoca răni grave utilizatorului și persoanelor din jur, din acest motiv, trebuie respectate avertismentele și instrucțiunile privind siguranța pentru a asigura securitatea și eficiența utilizării produsului. Utilizatorul este responsabil de respectarea avertismentelor și instrucțiunilor privind siguranța din acest manual și de pe produs. Utilizați produsul numai dacă cutia pentru iarbă sau capacele de protecție livrate de producător sunt montate în poziția corectă.

### Semnificația simbolurilor de pe produsul dumneavoastră



Avertisment



Citiți cu atenție instrucțiunile de utilizare pentru a vă asigura că ați înțeles toate comenzile și rolul acestora.



Nu utilizați mașina când plouă și nu lăsați produsul în ploaie.



Opriti mașina! Scoateți ștecherul din priză înainte de a efectua reglări, curățire sau dacă cablul este încurcat sau deteriorat.



Purtați ochelari de protecție

### Generalități

1. Nu permiteți folosirea produsului de către copii sau persoane nefamiliarizate cu aceste instrucțiuni. Reglementările locale pot restricționa vârsta utilizatorului.
2. Folosiți produsul numai în modul și pentru funcțiile descrise în aceste instrucțiuni.
3. Niciodată nu utilizați produsul dacă sunteți oboseți, bolnav sau dacă vă aflați sub influența alcoolului, drogurilor sau a medicamentelor.
4. Operatorul sau utilizatorul este responsabil pentru accidentarea sau expunerea la pericole a altor persoane sau bunuri.

### Electricitatea

1. Institutul de Standarde Britanic recomandă utilizarea unui dispozitiv de curent rezidual (R.C.D.) cu un curent de declanșare de cel mult 30 mA. Nici cu un dispozitiv de curent rezidual (R.C.D.) nu se poate garanta o siguranță de 100 %, din acest motiv, întotdeauna trebuie respectate măsurile privind siguranța muncii. Verificați întotdeauna dispozitivul de curent rezidual când utilizați mașina.
2. Înainte de utilizare, examinați cablul pentru depistarea deteriorărilor, înlocuiți-l dacă sunt vizibile semne de deteriorare sau uzură.
3. Nu utilizați produsul dacă cablurile electrice sunt deteriorate sau uzate.
4. Deconectați imediat alimentarea cu energie electrică dacă cablul s-a tăiat sau dacă izolația s-a deteriorat. Nu atingeți cablul electric până când nu s-a deconectat alimentarea cu energie electrică. Nu reparați un cablu tăiat sau deteriorat. Înlocuiți-l cu unul nou.
5. Prolungitorul trebuie desfășurat; cablurile înfășurate se pot supraîncălzi și pot reduce eficiența produsului.
6. Țineți cablul departe de spațiul ce urmează a

fi curățit și de obstacole.

7. Niciodată nu transportați produsul ținând de cablu.
8. Nu trageți de cablu pentru a deconecta ștecherule.
9. Nu trageți cablul în jurul obiectelor ascuțite.
10. Întotdeauna deconectați alimentarea cu energie electrică înainte de a scoate un ștecher, conector sau prelungitor.
11. **Înainte** să înfășurați cablul pentru depozitare, oprți mașina, deconectați alimentarea cu energie electrică și verificați cablurile de alimentare pentru depistarea deteriorării sau uzurii. Nu reparați cablul deteriorat, înlocuiți-l cu unul nou. Folișiți numai cablul de schimb Flymo.
12. Întotdeauna înfășurați cu grijă cablul, evitați răsucirea.
13. Folosiți numai alimentarea cu curent alternativ la tensiunea indicată pe plăcuța indicatoare a produsului.
14. Produsele Flymo au izolație dublă conform EN50144. În nici un caz nu conectați împământarea la nici o piesă a produsului.

### Cablurile

Utilizați numai cablu cu secțiunea de 1,00 mm<sup>2</sup> având o lungime de maximum 40 metri.

**Sarcină maximă:** Cablu cu secțiunea de 1,00 mm<sup>2</sup>, 10 A la 250 Vca

1. Cabluri de alimentare și prelungitoare pot fi procurate de la Centrul de service local autorizat.
2. Utilizați numai prelungitoare destinate special pentru folosire în aer liber.

### Pregătirea

1. Întotdeauna purtați haine, ochelari de protecție și pantofi corespunzători. Se recomandă utilizarea ochelarilor de protecție. Nu purtați îmbrăcăminte desfășcută sau bijuterii care pot fi prinse de componentele mobile.
2. Examinați temeinic zona unde va fi utilizat echipamentul și îndepărtați toate sârmele și obiectele străine.
3. Înainte de a utiliza mașina și după orice impact, verificați-o pentru depistarea semnelor de uzură sau deteriorărilor și reparați-o dacă este necesar.
4. Asigurați-vă întotdeauna că dispozitivul de protecție al mâinilor este montat înainte de utilizarea produsului. Niciodată nu încercați să utilizați un produs incomplet sau unul care a fost modificat în condiții neautorizate.

### Utilizarea

1. Utilizați produsul numai la lumina zilei sau în lumină artificială corespunzătoare.
2. Evitați pe cât posibil utilizarea produsului pe garduri vii umede.
3. Cunoașteți modul de oprire rapidă a echipamentului în caz de urgență.
4. Niciodată nu țineți produsul ținând de dispozitivul de protecție.
5. Nu utilizați produsul cu dispozitive de protecție deteriorate sau dispozitive de protecție nemontate.
6. Scoateți ștecherul de alimentare de la priză înainte de a înmâna produsul unei alte persoane.

## Siguranța

7. Evitați utilizarea echipamentului în apropierea trecătorilor și mai ales a copiilor.
8. În timpul utilizării produsului asigurați-vă întotdeauna o poziție de operare sigură și adecvată. Nu vă întindeți prea tare. Întotdeauna mențineți un echilibru și sprijin corespunzător.
9. Țineți întotdeauna departe mâinile sau picioarele de componentele ascuțite, mai ales atunci când porniți motorul.
10. Nu utilizați echipamentul pe scări.
11. Deconectați alimentarea cu energie electrică:
  - înainte de a lăsa produsul nesupravegheat pentru orice perioadă de timp;
  - înainte de a curăța o înfundare;
  - înainte de a verifica, curăța sau efectua lucrări pe aparat;
  - dacă ați lovit un obiect. Nu utilizați produsul

până când nu vă asigurați că produsul se află într-o stare de funcționare sigură.;

- dacă produsul începe să vibreze anormal. Efectuați imediat o verificare. Vibrațiile excesive pot provoca vătămări.
- înainte de înmănarea echipamentului unei alte persoane.

### Întreținerea și stocarea

1. Mențineți strânse toate piulițele, șuruburile și butoanele pentru a avea siguranța că produsul poate fi exploatat în condiții de siguranță.
2. Pentru siguranță, înlocuiți piesele uzate sau deteriorate.
3. Aveți grijă în timpul reglării produsului pentru a preveni prinderea degetelor între piesele mobile și fixe ale mașinii.
4. După utilizare, produsul trebuie depozitat folosindu-se capacul lamei.

## Informații privind mediul

- Se va lua în considerare responsabilitatea în ceea ce privește mediul când se trece la deșeurii produsului ajuns la "sfârșitul ciclului de viață".
- Dacă este necesar, contactați autoritatea locală pentru informații privind trecerea la deșeurii a produsului.

Simbolul  de pe produs sau de pe ambalajul său indică faptul că este posibil ca acest produs să nu poată fi tratat ca deșeu casnic. În schimb, trebuie predat la un centru de colectare a deșeurilor pentru reciclarea echipamentelor electrice și electronice.

Asigurându-vă că acest produs a fost trecut la deșeurii în mod corect, veți ajuta la prevenirea posibilelor consecințe negative asupra mediului și sănătății umane, ceea ce se poate întâmpla în cazul tratării necorespunzătoare a acestui produs ca deșeu. Pentru mai multe informații privind reciclarea produsului, vă rugăm să contactați oficiul consiliului local, serviciul de salubritate sau magazinul de unde ați achiziționat acest produs.

## Recomandări privind întreținerea

- Produsul dumneavoastră este identificat în mod unic printr-o etichetă de identificare de culoare argintie și neagră.
- Recomandăm cu tărie ca produsul dumneavoastră să fie întreținut cel puțin o dată la 12 luni, de preferat de către un specialist.

## Garanția și politica de garanție

Dacă pe perioada garanției se constată că o piesă este defectă datorită fabricării greșite, Husqvarna Outdoor Products, prin reprezentantul său de service autorizat, va executa gratuit repararea sau înlocuirea acestuia cu condiția ca:

- (a) defecțiunea să fi fost comunicată direct reprezentantului de service autorizat;
- (b) să se prezinte dovada achiziționării;
- (c) defecțiunea să nu fi fost cauzată de utilizare necorespunzătoare, neglijență sau reglare greșită făcută de utilizator;
- (d) defecțiunea să nu fi fost produsă datorită uzurii mecanice;
- (e) mașina să nu fi fost întreținută sau reparată, demontată sau modificată de o persoană neautorizată de către Husqvarna Outdoor Products;
- (f) mașina să nu fi fost închiriată;
- (g) mașina să fie deținută de cumpărătorul original;
- (h) mașina să nu fi fost utilizată în scopuri comerciale.

\* Această garanție completează și în nici un caz nu diminuează drepturile statuate ale clientului. Defecțiunile cauzate de următoarele cazuri nu sunt acoperite, din acest motiv este important să citiți instrucțiunile din acest Manual al utilizatorului și să înțelegeți modul de utilizare și întreținere al mașinii

dumneavoastră:

### Defecțiuni neacoperite de garanție

- \* Înlocuirea lamelor uzate sau deteriorate.
- \* Defecțiuni rezultate în urma necomunicării unei avarii inițiale.
- \* Defecțiuni rezultate în urma unui impact brusc.
- \* Defecțiuni rezultate în urma neutilizării produsului conform instrucțiunilor și recomandărilor din acest Manual al utilizatorului.
- \* Mașinile închiriate nu sunt acoperite de această garanție.
- \* Următoarele componente sunt considerate consumabile și durata lor de viață depinde de întreținerea periodică și, din această cauză, de obicei nu sunt incluse în drepturile oferite de garanție: lame, cabluri de alimentare de la rețea.

### \* Atenție!

Husqvarna Outdoor Products își declină responsabilitatea de garanție pentru defecțiuni provocate echipamentului sau pieselor, direct sau indirect prin montarea sau înlocuirea pieselor sau pieselor adiționale care nu sunt fabricate sau aprobate de Husqvarna Outdoor Products, sau orice modificare făcută la mașină.

### EC DECLARATION OF CONFORMITY

I, the undersigned M. Bowden of Husqvarna Outdoor Products, Aycliffe Industrial Park, <b>NEWTON AYLCLIFFE</b> , Co. Durham. DL5 6UP. Certify that the Product:- Category..... <b>Hedge-trimmer</b> Marke..... <b>Husqvarna Outdoor Products</b> Conforms to the specifications of Directive 2000/14/EC	I, the undersigned M. Bowden of Husqvarna Outdoor Products, Aycliffe Industrial Park, <b>NEWTON AYLCLIFFE</b> , Co. Durham. DL5 6UP. Certify the maximum weighted sound pressure level recorded on a sample of the above product at the operator position under free field conditions was:-	I, the undersigned M. Bowden of Husqvarna Outdoor Products, Aycliffe Industrial Park, <b>NEWTON AYLCLIFFE</b> , Co. Durham. DL5 6UP. Certify the maximum weighted root mean square value recorded on a sample of the above product at the operators hand position was:-
Identification of Series..... <b>See Product Rating Label</b> Conformity Assessment Procedure..... <b>ANNEX VI</b> Notified Body..... <b>Intertek, Cleeve Road, Leatherhead, Surrey, KT22 7SB. England.</b>	Type..... <b>A</b> Blade Length..... <b>B</b> Watts..... <b>C</b> Guaranteed sound power level..... <b>D</b> Measured Sound Power Level..... <b>E</b> Level..... <b>F</b> Value..... <b>G</b> Weight..... <b>H</b>	
Other Directives:..... <b>98/37/EC, 89/336/EEC, 73/23/EEC</b> & applicable standards:- <b>EN61000-3-2, EN61000-3-3, EN55014-1, EN774, EN50144-1, EN50144-2-15 EN50366</b>		

### EC KONFORMITÄTSEKTLÄRUNG

Ich, der Unterzeichner M. Bowden of Husqvarna Outdoor Products, Aycliffe Industrial Park, <b>NEWTON AYLCLIFFE</b> , Co. Durham. DL5 6UP. Bescheinigung, dass das Produkt:- Kategorie..... <b>Heckenschere</b> Fabrikat..... <b>Husqvarna Outdoor Products</b> die Spezifikationen der Direktive 2000/14/EG erfüllt	Ich, der Unterzeichner M. Bowden, Husqvarna Outdoor Products, Aycliffe Industrial Park, <b>NEWTON AYLCLIFFE</b> , Co. Durham, DL5 6UP, bescheinige hiermit, dass der maximale gewichtete Schalldruckpegel, der anhand eines Modells des obigen Produkts an der Bedienerposition unter Freifeldbedingungen aufgezeichnet wurde, den folgenden Wert betrug:	Ich, der Unterzeichner M. Bowden, Husqvarna Outdoor Products, Aycliffe Industrial Park, <b>NEWTON AYLCLIFFE</b> , Co. Durham, DL5 6UP, bescheinige hiermit, dass der maximale gewichtete Vibrationseffektivwert, der anhand eines Modells des obigen Produkts an der Handposition des Bedieners aufgezeichnet wurde, den folgenden Wert betrug:
Identifizierung der reihe..... <b>Siehe Produkttypenschild</b> Konformitätsbestätigungsverfahren..... <b>ANNEX VI</b> Benachrichtigte Behörde..... <b>Intertek, Cleeve Road, Leatherhead, Surrey, KT22 7SB. England.</b>	Typ..... <b>A</b> Messerlänge..... <b>B</b> Watts..... <b>C</b> Garantiertes Geräuschpegel..... <b>D</b> Gemessener Geräuschpegel..... <b>E</b> Höhe ..... <b>F</b> Wert..... <b>G</b> Gewicht..... <b>H</b>	
Andere Direktiven..... <b>98/37/EC, 89/336/EEC, 73/23/EEC</b> und Normen..... <b>EN61000-3-2, EN61000-3-3, EN55014-1, EN774, EN50144-1, EN50144-2-15 EN50366</b>		

### EC DÉCLARATION DE CONFORMITÉ

Je soussigné M. Bowden of Husqvarna Outdoor Products, Aycliffe Industrial Park, <b>NEWTON AYLCLIFFE</b> , Co. Durham. DL5 6UP. Certifie que ce produit:- Catégorie..... <b>Taille-haie</b> Marque..... <b>Husqvarna Outdoor Products</b> est conforme aux spécifications de la Directive 2000/14/EC	Je soussigné M. Bowden, Husqvarna Outdoor Products, Aycliffe Industrial Park, <b>NEWTON AYLCLIFFE</b> , Co. Durham, DL5 6UP, Certifie qu'un échantillon du produit ci-dessus a été essayé et que le niveau maximum pondéré de pression acoustique enregistré à la position de l'opérateur en champ libre était de :	Je soussigné M. Bowden, Husqvarna Outdoor Products, Aycliffe Industrial Park, <b>NEWTON AYLCLIFFE</b> , Co. Durham, DL5 6UP, Certifie qu'un échantillon du produit ci-dessus a été essayé et que la moyenne quadratique pondérée des vibrations enregistrées à la position de la main de l'opérateur était de :
Identification de la serie..... <b>Voir la Plaquette d'identification</b> Procédure d'évaluation de la conformité..... <b>ANNEX VI</b> Organisme notifié..... <b>Intertek, Cleeve Road, Leatherhead, Surrey, KT22 7SB. England.</b>	Type..... <b>A</b> Longueur de la lame..... <b>B</b> Watts..... <b>C</b> Niveau garanti de puissance sonore..... <b>D</b> Niveau mesuré de puissance sonore..... <b>E</b> Niveau..... <b>F</b> Valeur..... <b>G</b> Poids..... <b>H</b>	
Autres directives..... <b>98/37/EC, 89/336/EEC, 73/23/EEC</b> et aux normes..... <b>EN61000-3-2, EN61000-3-3, EN55014-1, EN774, EN50144-1, EN50144-2-15 EN50366</b>		

### EC KONFORMITÄTSEKTLÄRUNG

Ik, ondergetekende M. Bowden of Husqvarna Outdoor Products, Aycliffe Industrial Park, <b>NEWTON AYLCLIFFE</b> , Co. Durham. DL5 6UP. Verklaart dat het product:- Categorie..... <b>Heggenschaar</b> Merk..... <b>Husqvarna Outdoor Products</b> Voldoet aan de specificaties van directief 2000/14/EC	Ik, ondergetekende M. Bowden, Husqvarna Outdoor Products, Aycliffe Industrial Park, <b>NEWTON AYLCLIFFE</b> , Co. Durham, DL5 6UP, verklaart hierbij dat de maximum gewogen geluidsruddruk die is gemeten bij een monster van het bovengenoemde product op de hoogte van de gebruiker als volgt is:	Ik, ondergetekende M. Bowden, Husqvarna Outdoor Products, Aycliffe Industrial Park, <b>NEWTON AYLCLIFFE</b> , Co. Durham, DL5 6UP, verklaart hierbij dat de maximum gewogen effectieve waarde die is gemeten bij een monster van het bovengenoemde product bij de hand van de gebruiker als volgt is:
Identificatie van serie..... <b>Zie Productlabel</b> Procedure voor het beoordelen van conformiteit..... <b>ANNEX VI</b> Op de hoogte gestelde instantie.... <b>Intertek, Cleeve Road, Leatherhead, Surrey, KT22 7SB. England.</b>	Type..... <b>A</b> Lengte mes..... <b>B</b> Watts..... <b>C</b> Gegarandeerd geluidsvermogen..... <b>D</b> Gemeten geluidsvermogen..... <b>E</b> Niveau..... <b>F</b> Waarde..... <b>G</b> Gewicht..... <b>H</b>	
Andere directieven..... <b>98/37/EC, 89/336/EEC, 73/23/EEC</b> en aan de volgende normen..... <b>EN61000-3-2, EN61000-3-3, EN55014-1, EN774, EN50144-1, EN50144-2-15 EN50366</b>		

### EC KONFORMITÄTSEKTLÄRUNG

Undertegnede, M. Bowden of Husqvarna Outdoor Products, Aycliffe Industrial Park, <b>NEWTON AYLCLIFFE</b> , Co. Durham. DL5 6UP. Attesterer at produktet:- Kategori..... <b>Hekksaks</b> Merke..... <b>Husqvarna Outdoor Products</b> Svarer til spesifikasjonene i Direktiv 2000/14/EC	Undertegnede, M. Bowden, Husqvarna Outdoor Products, Aycliffe Industrial Park, <b>NEWTON AYLCLIFFE</b> , Co. Durham, DL5 6UP. Bevitrer at maksimalt belastet lydtrykknivå registrert på en prøve av produktet ovenfor ved brukers plassering under frit felt, var:	Undertegnede, M. Bowden, Husqvarna Outdoor Products, Aycliffe Industrial Park, <b>NEWTON AYLCLIFFE</b> , Co. Durham, DL5 6UP. Bevitrer at maksimalt belastet effektverdi på en prøve på produktet ovenfor registrert ved plasseringen av brukers hånd, var:
Serieidentifikasjon..... <b>Se Produktets Klassifiseringsetikett</b> Prosedyre for konformitetsvurdering..... <b>ANNEX VI</b> Etat det er meldt fra til..... <b>Intertek, Cleeve Road, Leatherhead, Surrey, KT22 7SB. England.</b>	Type..... <b>A</b> Bladlengde..... <b>B</b> Watts..... <b>C</b> Garantert lydtryknivå ..... <b>D</b> Mått lydtryknivå..... <b>E</b> Nivå..... <b>F</b> Verdi..... <b>G</b> Vekt..... <b>H</b>	
Andre direktiver..... <b>98/37/EC, 89/336/EEC, 73/23/EEC</b> og standarder..... <b>EN61000-3-2, EN61000-3-3, EN55014-1, EN774, EN50144-1, EN50144-2-15 EN50366</b>		



## EC VAATIMUSTENMUSTENMUKAISUUSVAKUUTUS

Minä allekirjoittanut M. Bowden of Husqvarna Outdoor Products, Aycliffe Industrial Park, <b>NEWTON AYCLIFFE</b> , Co. Durham. DL5 6UP. Varmistaa, että laite:- Luokitlus..... <b>Pensasleikkuri</b> Merkki..... <b>Husqvarna Outdoor Products</b> Vastaa direktiivin 2000/14/ETY vaatimuksia.	Minä allekirjoittanut M. Bowden, Husqvarna Outdoor Products, Aycliffe Industrial Park, <b>NEWTON AYCLIFFE</b> , Co. Durham DL5 6UP, todistan, että yllä olevan tuotteen näytekappaleesta äänitetty suurin äänitaso käyttäjän kohdalla avoimessa tilassa oli:	Minä allekirjoittanut M. Bowden, Husqvarna Outdoor Products, Aycliffe Industrial Park, <b>NEWTON AYCLIFFE</b> , Co. Durham DL5 6UP, todistan, että yllä olevan tuotteen näytekappaleesta äänitetty suurin painotettu tehollisarvo käyttäjän käden kohdalla oli:
Sarjan Tunnus..... <b>Katso Tuotteen Arvokilpää</b> Yhdenmukaisuusarviointi..... <b>ANNEX VI</b> Tiedotusosapuoli..... <b>Intertek, Cleeve Road, Leatherhead, Surrey, KT22 7SB. England.</b> Muut direktiivit..... <b>98/37/EC, 89/336/EEC, 73/23/EEC</b> sekä standardit..... <b>EN61000-3-2, EN61000-3-3, EN55014-1, EN774, EN50144-1, EN50144-2-15 EN50366</b>	Tyyppi..... <b>A</b> Terän pituus..... <b>B</b> Watts..... <b>C</b> Taattu luotettava tehontaso..... <b>D</b> Mitattu luotettava tehontaso..... <b>E</b> Taso ..... <b>F</b> Arvo..... <b>G</b> Paino..... <b>H</b>	

## EC FÖRSÄKRAN OM ÖVERENSSTÄMMELSE

Jag, undertecknad M. Bowden of Husqvarna Outdoor Products, Aycliffe Industrial Park, <b>NEWTON AYCLIFFE</b> , Co. Durham. DL5 6UP. Intyga att produkten:- Kategorin..... <b>Häckklippare</b> Tillverkaren..... <b>Husqvarna Outdoor Products</b> överensstämmer med specifikationerna i direktiv 2000/14/EC Identifiering av serie..... <b>Se Produktidentifieringsetikett</b> Metod för bedömning av överensstämmelse..... <b>ANNEX VI</b> Notifierat organ..... <b>Intertek, Cleeve Road, Leatherhead, Surrey, KT22 7SB. England.</b> Andra direktiv..... <b>98/37/EC, 89/336/EEC, 73/23/EEC</b> samt följande standarder..... <b>EN61000-3-2, EN61000-3-3, EN55014-1, EN774, EN50144-1, EN50144-2-15 EN50366</b>	Jag, undertecknad M. Bowden, Husqvarna Outdoor Products, Aycliffe Industrial Park, <b>NEWTON AYCLIFFE</b> , Co Durham, DL5 6UP, intygar härmed att det maximala viktade ljudtrycket inspelat på ett prov av den ovan nämnda produkt vid operatörspositionen under frifältsförhållanden var:	Jag, undertecknad M. Bowden, Husqvarna Outdoor Products, Aycliffe Industrial Park, <b>NEWTON AYCLIFFE</b> , Co Durham, DL5 6UP, intygar härmed att det maximala viktade effektivvärdet inspelat på ett prov av den ovan nämnda produkt vid operatörspositionen under frifältsförhållanden var:
	Typ..... <b>A</b> Bladlängd..... <b>B</b> Watts..... <b>C</b> Garanterad ljudnivå på motor..... <b>D</b> Uppmätt ljudnivå på motor..... <b>E</b> Nivå..... <b>F</b> Värde..... <b>G</b> Vikt..... <b>H</b>	

## EC ÖVERENSSTEMMELSESERKLÄRING

Undertegnede, M. Bowden of Husqvarna Outdoor Products, Aycliffe Industrial Park, <b>NEWTON AYCLIFFE</b> , Co. Durham. DL5 6UP. Kontrollér, at produktet:- Kategori..... <b>Hæktrimmer</b> Fabrikat..... <b>Husqvarna Outdoor Products</b> over holder specifikationerne i direktivet 2000/14/EOF Identifikation af serie..... <b>Se Produktmærkat</b> Fremgangsmåde til vurdering af overensstemmelse..... <b>ANNEX VI</b> Underrettet organ..... <b>Intertek, Cleeve Road, Leatherhead, Surrey, KT22 7SB. England.</b> Andre direktiver..... <b>98/37/EC, 89/336/EEC, 73/23/EEC</b> og standarderne..... <b>EN61000-3-2, EN61000-3-3, EN55014-1, EN774, EN50144-1, EN50144-2-15 EN50366</b>	Undertegnede, M. Bowden, Husqvarna Outdoor Products, Aycliffe Industrial Park, <b>NEWTON AYCLIFFE</b> , Co. Durham DL5 6UP, attesterer herved, at det maksimale vægtede lydtryksniveau, som er blevet målt på en prøve af ovenstående produkt på brugerpositionen under fritfæltsforhold, var:	Undertegnede, M. Bowden, Husqvarna Outdoor Products, Aycliffe Industrial Park, <b>NEWTON AYCLIFFE</b> , Co. Durham DL5 6UP, attesterer herved, at den maksimale vægtede effektivværdi, som er blevet målt på en prøve af ovenstående produkt ved brugerens håndposition, var:
	Type..... <b>A</b> Knivlængde..... <b>B</b> Watts..... <b>C</b> Garanteret lydtekniveau..... <b>D</b> Målt lydtekniveau..... <b>E</b> Niveau..... <b>F</b> Værdi..... <b>G</b> Vægt..... <b>H</b>	

## EC DECLARACIÓN DE CONFORMIDAD

El abajo firmante M. Bowden of Husqvarna Outdoor Products, Aycliffe Industrial Park, <b>NEWTON AYCLIFFE</b> , Co. Durham. DL5 6UP. Controló, at el producto:- Categoría..... <b>Podadora de setos</b> Marca..... <b>Husqvarna Outdoor Products</b> Está conforme con las especificaciones de la Directiva 2000/14/EC Identificación de la serie..... <b>Ver Etiqueta de Identificación Del Producto</b> Procedimiento de evaluación de conformidad..... <b>ANNEX VI</b> Organismo notificado..... <b>Intertek, Cleeve Road, Leatherhead, Surrey, KT22 7SB. England.</b> Otras directivas..... <b>98/37/EC, 89/336/EEC, 73/23/EEC</b> y con las normativas..... <b>EN61000-3-2, EN61000-3-3, EN55014-1, EN774, EN50144-1, EN50144-2-15 EN50366</b>	El abajo firmante M. Bowden, Husqvarna Outdoor Products, Aycliffe Industrial Park, <b>NEWTON AYCLIFFE</b> , Co. Durham DL5 6UP. Certifica que el nivel máximo de presión de ruido medio registrado en una muestra del producto anterior en la posición del operario bajo condiciones de campo libre ha sido de:	El abajo firmante M. Bowden, Husqvarna Outdoor Products, Aycliffe Industrial Park, <b>NEWTON AYCLIFFE</b> , Co. Durham DL5 6UP. Certifica que el valor cuadrático medio ponderado registrado en una muestra del producto anterior en la posición de la mano del operario ha sido de:
	Tipo..... <b>A</b> Longitud de la paleta..... <b>B</b> Watts..... <b>C</b> Nivel de potencia sonora garantizado..... <b>D</b> Nivel de potencia sonora medido..... <b>E</b> Nivel..... <b>F</b> Valor..... <b>G</b> Peso..... <b>H</b>	

## EC DECLARAÇÃO DE CONFORMIDADE

Eu, abaixo assinado, M. Bowden of Husqvarna Outdoor Products, Aycliffe Industrial Park, <b>NEWTON AYCLIFFE</b> , Co. Durham. DL5 6UP. Certifico que o produto:- Categoria..... <b>Corta Sebes</b> Marca..... <b>Husqvarna Outdoor Products</b> Está em conformidade com a Directiva 2000/14/CE Identificação da série..... <b>Consulte a Etiqueta de Especificações do Produto</b> Procedimento de Avaliação de Conformidade..... <b>ANNEX VI</b> Órgão Notificado..... <b>Intertek, Cleeve Road, Leatherhead, Surrey, KT22 7SB. England.</b> Outras Diretivas..... <b>98/37/EC, 89/336/EEC, 73/23/EEC</b> e com as normas..... <b>EN61000-3-2, EN61000-3-3, EN55014-1, EN774, EN50144-1, EN50144-2-15 EN50366</b>	Eu, abaixo assinado, M. Bowden, Husqvarna Outdoor Products, Aycliffe Industrial Park, <b>NEWTON AYCLIFFE</b> , Co. Durham, DL5 6UP. Certifico que o nível de pressão sonora máxima ponderada e registada numa amostra do produto supracitado na posição do operador em condições de campo livre foi de:	Eu, abaixo assinado, M. Bowden, Husqvarna Outdoor Products, Aycliffe Industrial Park, <b>NEWTON AYCLIFFE</b> , Co. Durham, DL5 6UP. Certifico que o valor médio quadrático máximo ponderado e registado numa amostra do produto supracitado na posição da mão do operador foi de:
	Tipo ..... <b>A</b> Comprimento da Lâmina..... <b>B</b> Watts..... <b>C</b> Nivel de Intensidade de Som Garantido..... <b>D</b> Nivel de Intensidade de Som Medido..... <b>E</b> Nivel..... <b>F</b> Valor..... <b>G</b> Peso..... <b>H</b>	

### EC DICHIARAZIONE DI CONFORMITÀ

Il sottoscritto M. Bowden of Husqvarna Outdoor Products, Aycliffe Industrial Park, <b>NEWTON AYLCLIFFE</b> , Co. Durham. DL5 6UP. Certificare che il prodotto:- Categoria..... <b>Tagliasiepi</b> Marca..... <b>Husqvarna Outdoor Products</b> è conforme alle normative della Direttiva 2000/14/CE	Il sottoscritto, M. Bowden, Husqvarna Outdoor Products, Aycliffe Industrial Park, <b>NEWTON AYLCLIFFE</b> , Co. Durham, DL5 6UP, certifica che il livello massimo ponderato di pressione sonora registrato su un campione del prodotto indicato sopra in corrispondenza della posizione dell'operatore in condizioni di campo libero è risultato pari a:	Il sottoscritto, M. Bowden, Husqvarna Outdoor Products, Aycliffe Industrial Park, <b>NEWTON AYLCLIFFE</b> , Co. Durham, DL5 6UP, certifica che il valore quadratico medio ponderato massimo registrato su un campione del prodotto indicato sopra in corrispondenza della posizione della mano dell'operatore è risultato pari a:
Identificazione serie..... <b>Vedi Etichetta Dati Prodotto</b> Procedura di valutazione della conformità..... <b>ANNEX VI</b> Ente notificato..... <b>Intertek, Clevee Road, Leatherhead, Surrey, KT22 7SB, England.</b> Altre direttive..... <b>98/37/EC, 89/336/EEC, 73/23/EEC</b> e alle normative..... <b>EN61000-3-2, EN61000-3-3, EN55014-1, EN774, EN50144-1, EN50144-2-15 EN50366</b>	Tipo..... <b>A</b> Lunghezza lama..... <b>B</b> Watts..... <b>C</b> Livello sonoro garantito..... <b>D</b> Livello sonoro misurato..... <b>E</b> Livello..... <b>F</b> Valore..... <b>G</b> Peso..... <b>H</b>	

### EC MEGFELELŐSÉGI TANÚSÍTÁVÁNY

Alulírott, M. Bowden of Husqvarna Outdoor Products, Aycliffe Industrial Park, <b>NEWTON AYLCLIFFE</b> , Co. Durham. DL5 6UP. Alulírott, tanusítom, hogy a termék:- Kategória..... <b>Sóvénnyíróóó</b> Gyártmány..... <b>Husqvarna Outdoor Products</b> Megfelel a 2000/14/EC direktívák specifikációjának	Alulírott, M. Bowden, Husqvarna Outdoor Products, Aycliffe Industrial Park, <b>NEWTON AYLCLIFFE</b> , Co. Durham, DL5 6UP igazolom, hogy a fenti termék egy mintáján a szabad hangtérí, kezelő helyzetben rögzítettí, maximálisán nehezített hangnyomásszintí a következők volt:	Alulírott, M. Bowden, Husqvarna Outdoor Products, Aycliffe Industrial Park, <b>NEWTON AYLCLIFFE</b> , Co. Durham, DL5 6UP igazolom, hogy a fenti termék egy mintáján a kezelő kézhelyzetében rögzítettí, maximálisán súlyozottí, effektív bemeneti zajhőmérsékletí a következők volt:
Széria azonosítása..... <b>Lásd a Termékinóóítósé Cédulát</b> Termékmegfelelősség..... <b>ANNEX VI</b> Ertesített tesztelő..... <b>Intertek, Clevee Road, Leatherhead, Surrey, KT22 7SB, England.</b> Egyéb direktívák..... <b>98/37/EC, 89/336/EEC, 73/23/EEC</b> valamint az..... <b>EN61000-3-2, EN61000-3-3, EN55014-1, EN774, EN50144-1, EN50144-2-15 EN50366</b>	Tipus..... <b>A</b> A penge hossza..... <b>B</b> Watts..... <b>C</b> Garantált hangerőszint..... <b>D</b> Mért hangerőszint..... <b>E</b> Szint..... <b>F</b> Érték..... <b>G</b> Súly..... <b>H</b>	

### EC DEKLARACJA ZGODNOŚCI

Ja, niżej podpisany M. Bowden of Husqvarna Outdoor Products, Aycliffe Industrial Park, <b>NEWTON AYLCLIFFE</b> , Co. Durham. DL5 6UP. Zaświadczam się że produkt:- Kategoria..... <b>Przycinacz zwpóotótów</b> Wykonanie..... <b>Husqvarna Outdoor Products</b> Odpowiada wymaganiom technicznym Dyrektywy Europejskiej Wspólnoty Gospodarczej (EWG) nr 2000/14/EC	Ja, niżej podpisany M. Bowden, Husqvarna Outdoor Products, Aycliffe Industrial Park, <b>NEWTON AYLCLIFFE</b> , Co. Durham DL5 6UP. Oświadczam, że maksymalny poziom ciśnienia akustycznego w przestrzeni otwartej mierzonego w pozycji operatora na modelu powyższego wyrobu wynosi:	Ja, niżej podpisany M. Bowden, Husqvarna Outdoor Products, Aycliffe Industrial Park, <b>NEWTON AYLCLIFFE</b> , Co. Durham DL5 6UP. Oświadczam, że maksymalna wartość średniej kwadratowej mierzonej na modelu powyższego wyrobu w pozycji ręki operatora wyniosła:
Identyfikacja serii..... <b>Patrz Tabliczka Znamionowa Wyrobu</b> Procedura Oceny Zgodności..... <b>ANNEX VI</b> Organ Rejestrujący..... <b>Intertek, Clevee Road, Leatherhead, Surrey, KT22 7SB, England.</b> Inne Dyrektywy..... <b>98/37/EC, 89/336/EEC, 73/23/EEC</b> oraz norm..... <b>EN61000-3-2, EN61000-3-3, EN55014-1, EN774, EN50144-1, EN50144-2-15 EN50366</b>	Typ..... <b>A</b> Długość ostrza..... <b>B</b> Watts..... <b>C</b> Gwarantowany Poziom Mocy Akustycznej..... <b>D</b> Mierzony Poziom Mocy Akustycznej..... <b>E</b> Poziom..... <b>F</b> Wartość..... <b>G</b> Odważnik..... <b>H</b>	

### ES PROHLÁŠENÍ O SHODĚ

Já, níže podepsaný M. Bowden, Husqvarna Outdoor Products, Aycliffe Industrial Park, <b>NEWTON AYLCLIFFE</b> , Co. Durham. DL5 6UP. Potvrzuji, že tento výrobek:- Kategorie..... <b>Plotostřih</b> Značka..... <b>Husqvarna Outdoor Products</b> Vyhovuje specifikacím Směrnice 2000/14/EC	Já, níže podepsaný M. Bowden, Husqvarna Outdoor Products, Aycliffe Industrial Park, <b>NEWTON AYLCLIFFE</b> , Co. Durham, DL5 6UP. Potvrzuji, že akustický tlak naměřený při maximálním zatížení vzorku shora uvedeného výrobku v pozici operátora na modelu výše uvedeného výrobku v podmínkách volného pole byl:	Já, níže podepsaný M. Bowden, Husqvarna Outdoor Products, Aycliffe Industrial Park, <b>NEWTON AYLCLIFFE</b> , Co. Durham, DL5 6UP. Potvrzuji, že efektivní hodnota naměřená při maximálním zatížení vzorku shora uvedeného výrobku na ručním uživatelském nastavení byla:
Identifikace série..... <b>Viz Výrobní štítek</b> Postup při posuzování shody..... <b>ANNEX VI</b> Autorizovaná osoba..... <b>Intertek, Clevee Road, Leatherhead, Surrey, KT22 7SB, England</b> Použité Směrnice..... <b>98/37/EC, 89/336/EEC, 73/23/EEC</b> a normy..... <b>EN61000-3-2, EN61000-3-3, EN55014-1, EN774, EN50144-1, EN50144-2-15 EN50366</b>	Typ..... <b>A</b> Délka nože..... <b>B</b> Watts..... <b>C</b> Garantovaná hodnota akustického výkonu..... <b>D</b> Naměřená hodnota akustického výkonu..... <b>E</b> Úroveň..... <b>F</b> Hodnota..... <b>G</b> Hmotnost..... <b>H</b>	

### EC PREHLÁŠENIE O PRAVNEJ SPOSOBILOSTI TOVARU

Ja, dolupodpisany, M. Bowden of Husqvarna Outdoor Products, Aycliffe Industrial Park, <b>NEWTON AYLCLIFFE</b> , Co. Durham. DL5 6UP. Potvrdzujem, že výrobok :- Kategória..... <b>Plika na strihanie plotov</b> Výroba..... <b>Husqvarna Outdoor Products</b> Vyhovuje špecifikáciám uvedeným v Norme 2000/14/EC	Ja, dopupodpisany, M. Bowden, Husqvarna Outdoor Products, Aycliffe Industrial Park, v meste <b>NEWTON AYLCLIFFE</b> , Co. Durham, DL5 6UP, potvrdzujem, že maximálna zvuková hladina, nameraná na vzorku vyššie uvedeného výrobku v pozícii operátora, v podmienkach otvoreného prístanstva, bola:	Ja, dopupodpisany, M. Bowden, Husqvarna Outdoor Products Park, Aycliffe Industrial Park, v meste <b>NEWTON AYLCLIFFE</b> , Co. Durham, DL5 6UP, potvrdzujem, že maximálna priemeraná kvadratická hodnota zrýchlenia, nameraná na vzorku vyššie uvedeného výrobku v pozícii ruky operátora, bola:
Identifikácia série..... <b>Vid Štítok Parametrov Výrobku</b> Postupy určenia právnej spôsobilosti tovaru..... <b>ANNEX VI</b> Informované orgány..... <b>Intertek, Clevee Road, Leatherhead, Surrey, KT22 7SB, England.</b> Ďalšie nariadenia..... <b>98/37/EC, 89/336/EEC, 73/23/EEC</b> a normám..... <b>EN61000-3-2, EN61000-3-3, EN55014-1, EN774, EN50144-1, EN50144-2-15 EN50366</b>	Typ..... <b>A</b> Dĺžka noža..... <b>B</b> Watts..... <b>C</b> Garantovaný stupeň sily zvuku..... <b>D</b> Nameraný stupeň sily zvuku..... <b>E</b> Úroveň..... <b>F</b> Hodnota..... <b>G</b> Váha..... <b>H</b>	

## EC IZJAVA PROIZVAJALCA O SKLADNOSTI PROIZVODA Z STANDARDI

Spodaj podpisani M. Bowden of Husqvarna Outdoor Products, Aycliffe Industrial Park, <b>NEWTON AYCLIFFE</b> , Co. Durham. DL5 6UP. Potrjujemo, da je proizvod:- kategorija..... <b>Obrezovalnik za živo mejo</b> glavnoga znamka..... <b>Husqvarna Outdoor Products</b> v skladu z določbami Direktive 2000/14/EC	Spodaj podpisani M. Bowden, Husqvarna Outdoor Products, Aycliffe Industrial Park, <b>NEWTON AYCLIFFE</b> , Co. Durham DL5 6UP potrjujem, da je bila najvišja utežena raven zvočnega pritiska izmerjena na primerku zgornjega izdelka na mestu uporabljenega pod pogoji uporabe na prostem:	Spodaj podpisani M. Bowden, Husqvarna Outdoor Products, Aycliffe Industrial Park, <b>NEWTON AYCLIFFE</b> , Co. Durham. DL5 6UP potrjujem, da je bila najvišja utežena efektivna vrednost izmerjena na primerku zgornjega izdelka na mestu roke uporabnika:
Identifikacija serije..... <b>Glej Etiketo Oznacbe Proizvoda</b> Postopek ugotavljanja skladnosti..... <b>ANNEX VI</b> Obvesčeno telo..... <b>Intertek, Cleeve Road, Leatherhead, Surrey, KT22 7SB, England.</b>	Tip..... <b>A</b> Dolžina rezila..... <b>B</b> Watts..... <b>C</b> Zajamčen nivo hrupa..... <b>D</b> Izmerjen nivo hrupa..... <b>E</b> Nivo..... <b>F</b> Vrednost..... <b>G</b> Obtežiti..... <b>H</b>	
Druge direktive:..... <b>98/37/EC, 89/336/EEC, 73/23/EEC</b> in po standardih..... <b>EN61000-3-2, EN61000-3-3, EN55014-1, EN774, EN50144-1, EN50144-2-15 EN50366</b>		

## EC ATTIKIMO DEKLARACIJA

Aš, žemlrau pasirašiusyusis M. Bowden of Husqvarna Outdoor Products, Aycliffe Industrial Park, <b>NEWTON AYCLIFFE</b> , Co. Durham. DL5 6UP. Garantuoju, kad gaminy:- Kategorija..... <b>Hedgetrimmer</b> Modelis..... <b>Husqvarna Outdoor Products</b> Atitinka 2000/14/EC Co direktyvos reikalaujimus	Aš, žemlrau pasirašes M. Bowden of Husqvarna Outdoor Products, Aycliffe Industrial Park, <b>NEWTON AYCLIFFE</b> , Co. Durham. DL5 6UP tvirtinu, kad maksimalus balansuoto triukšmo povieliko lygis, užregistruotas naudojant šio gaminio pavyzdį operatoriui esant atviro lauko sąlygomis, sudarė:	Aš, žemlrau pasirašes M. Bowden of Husqvarna Outdoor Products, Aycliffe Industrial Park, <b>NEWTON AYCLIFFE</b> , Co. Durham. DL5 6UP tvirtinu, kad maksimalus kvadratinio vidurkio rodiklis, užregistruotas naudojant šio gaminio pavyzdį, operatoriaus rankos padetyje sudarė:
Serijos identifikacija..... <b>Žiūrėti gaminio klasės etiketę</b> Atitinko įvertinimo procedūra..... <b>ANNEX VI</b> Infurmotasis organas..... <b>Intertek, Cleeve Road, Leatherhead, Surrey, KT22 7SB, England</b>	Tipas..... <b>A</b> Asmepa garums..... <b>B</b> Watts..... <b>C</b> Garantuotas garso stiprumo lygis..... <b>D</b> Išmatuotas garso stiprumo lygis..... <b>E</b> Lygis..... <b>F</b> Reikšmė..... <b>G</b> Svoris..... <b>H</b>	
Kitos direktyvos:..... <b>98/37/EC, 89/336/EEC, 73/23/EEC</b> Ir taikomi standartai:..... <b>EN61000-3-2, EN61000-3-3, EN55014-1, EN774, EN50144-1, EN50144-2-15 EN50366</b>		

## ДЕКЛАРАЦИЯ СООТВЕТСТВИЯ СТАНДАРТАМ ЕВРОПЕЙСКОГО СООБЩЕСТВА

Я, нижеподписавшийся M. Bowden от имени компании Husqvarna Outdoor Products, находящейся по адресу Aycliffe Industrial Park, <b>NEWTON AYCLIFFE</b> , Co. Durham. DL5 6UP, Великобритания, удостоверяю, что Изделие:- Категория..... <b>Машина для стрижки живой изгороди Hedgetrimmer</b> Изготовлено компанией <b>Husqvarna Outdoor Products</b> Соответствует спецификациям Директивы 2000/14/EC Европейского экономического сообщества.	Я, нижеподписавшийся M. Bowden от имени компании Husqvarna Outdoor Products, находящейся по адресу Aycliffe Industrial Park, <b>NEWTON AYCLIFFE</b> , Co. Durham. DL5 6UP, подтверждаю, что максимальный взвешенный уровень звукового давления, зарегистрированный для образца вышеуказанного изделия в положении оператора в условиях базовой камеры, был:	Я, нижеподписавшийся M. Bowden от имени компании Husqvarna Outdoor Products, находящейся по адресу Aycliffe Industrial Park, <b>NEWTON AYCLIFFE</b> , Co. Durham. DL5 6UP, подтверждаю, что максимальное взвешенное среднеквадратичное значение, зарегистрированное для образца вышеуказанного изделия в положении руки оператора, было:
Идентификация серии..... <b>См. этикетку с характеристиками изделия</b> Порядок аттестации соответствия..... <b>ANNEX VI</b> Уполномоченный Орган..... <b>Intertek, Cleeve Road, Leatherhead, Surrey, KT22 7SB, England</b>	Тип..... <b>A</b> Длина лезвия..... <b>B</b> Вт..... <b>C</b> Гарантированный уровень акустической мощности..... <b>D</b> Измеренный уровень акустической мощности..... <b>E</b> Уровень..... <b>F</b> Значение..... <b>G</b> Вес..... <b>H</b>	
Другие Директивы:..... <b>98/37/EC, 89/336/EEC, 73/23/EEC</b> & применимые стандарты:..... <b>EN61000-3-2, EN61000-3-3, EN55014-1, EN774, EN50144-1, EN50144-2-15 EN50366</b>		

## EŪ VASTAVUSAVALDUS

Mina, alaikirjutanu M. Bowden, esindades ettevõtet Husqvarna Outdoor Products, Aycliffe Industrial Park, <b>NEWTON AYCLIFFE</b> , Co. Durham. DL5 6UP. Toendan käesolevaga, et Toode:- kategooria..... <b>Hekiõikur</b> valmistaja..... <b>Husqvarna Outdoor Products</b> vastab direktiivi 2000/14/EC nõuetele	Mina, alaikirjutanu M. Bowden, esindades ettevõtet Husqvarna Outdoor Products, Aycliffe Industrial Park, <b>NEWTON AYCLIFFE</b> , Co. Durham. DL5 6UP Kinnitan, et ülaltoodud toote puhul mõõdetud maksimumrõhk töötavas asendis vaba välja tingimustes oli:	Mina, alaikirjutanu M. Bowden, esindades ettevõtet Husqvarna Outdoor Products, Aycliffe Industrial Park, <b>NEWTON AYCLIFFE</b> , Co. Durham. DL5 6UP Kinnitan, et ülaltoodud toote mõõdetud maksimumvõimsus operatori käele oli:
Seerianumber..... <b>Vaadake toote nimiaandmesiti</b> Vastavushindamismenetlus..... <b>ANNEX VI</b> Teavitatud asutus..... <b>Intertek, Cleeve Road, Leatherhead, Surrey, KT22 7SB, England</b>	Tüüp..... <b>A</b> Tera pikkus..... <b>B</b> Võimsus vattides..... <b>B</b> Suurim helivõimsuse tase..... <b>C</b> Mõõdetud helivõimsuse tase..... <b>D</b> Tase..... <b>E</b> Väärtus..... <b>F</b> Kaal..... <b>G</b>	
Muud direktiivid:..... <b>98/37/EC, 89/336/EEC, 73/23/EEC</b> ja kohaldatavad standardid:..... <b>EN61000-3-2, EN61000-3-3, EN55014-1, EN774, EN50144-1, EN50144-2-15 EN50366</b>		

## EK DEKLARĀCIJA PAR ATBILSTĪBU

Es, Husqvarna Outdoor Products, Aycliffe Industrial Park, <b>NEWTON AYCLIFFE</b> , Co. Durham. DL5 6UP, pārstāvis M. Bowden apstiprinu, ka produkts kategorijā..... <b>Dzīvogu trimers</b> Ražotājs..... <b>Husqvarna Outdoor Products</b> atbilst direktīvai 2000/14/EC norādītajiem tehniskajiem noteikumiem.	Es, Husqvarna Outdoor Products, Aycliffe Industrial Park, <b>NEWTON AYCLIFFE</b> , Co. Durham. DL5 6UP, apliecinu, ka maksimālais trokšņa līmenis, operatoram strādājot, tika pārbaudīts brīvas dabas apstākļiem pietuvinātā vidē un tas bija:	Es, Husqvarna Outdoor Products, Aycliffe Industrial Park, <b>NEWTON AYCLIFFE</b> , Co. Durham. DL5 6UP, apliecinu, ka ierīces maksimāli novērtētais vidējais kvadrātiskais vibrāciju līmenis operatora rokām bija:
Sērijas norāde..... <b>sk produkta kategorijas etiķeti</b> Atbilstības novērtēšanas procedūra..... <b>ANNEX VI</b> Sertificēšanas institūcija..... <b>Intertek, Cleeve Road, Leatherhead, Surrey, KT22 7SB, Anglija</b>	Tips..... <b>A</b> Asmeņu ilgis..... <b>B</b> Vati..... <b>C</b> Garantētais skaņas pakāpes līmenis..... <b>D</b> Izmērītais skaņas pakāpes līmenis..... <b>E</b> Līmenis..... <b>F</b> Vērtība..... <b>G</b> Svārs..... <b>H</b>	
Citas direktīvas:..... <b>98/37/EC, 89/336/EEC, 73/23/EEC</b> un piemērojami standarti:..... <b>EN61000-3-2, EN61000-3-3, EN55014-1, EN774, EN50144-1, EN50144-2-15 EN50366</b>		

### Declarație de conformitate CE

Eu, subsemnatul M. Bowden of Husqvarna Outdoor Products, Aycliffe Industrial Park, <b>NEWTON AYCLIFFE</b> , Co. Durham. DL5 6UP. Certific că produsul:- Categori..... <b>Hedge-trimmer</b> Fabricație..... <b>Husqvarna Outdoor Products</b> Respectă specificațiile Directivei 2000/14/EC	Eu, subsemnatul M. Bowden of Husqvarna Outdoor Products, Aycliffe Industrial Park, <b>NEWTON AYCLIFFE</b> , Co. Durham. DL5 6UP certific că nivelul maxim ponderat de presiune acustică înregistrat la un eșantion al produsului de mai sus la operator în condiții de câmp liber este:	Eu, subsemnatul M. Bowden of Husqvarna Outdoor Products, Aycliffe Industrial Park, <b>NEWTON AYCLIFFE</b> , Co. Durham. DL5 6UP certific că valoarea ponderală maximă pătrată medie înregistrată la un eșantion al produsului de mai sus la operator este:
Identificator de serie..... <b>A se vedea eticheta de identificare a produsului</b> Procedura de evaluare a conformității..... <b>ANNEX VI</b> Autoritatea înștiințată..... <b>Intertek, Cleve Road, Leatherhead, Surrey, KT22 7SB England</b> Alte directive:..... <b>98/37/EC, 89/336/EEC, 73/23/EEC</b> și standarde aplicabile:..... <b>EN61000-3-2, EN61000-3-3, EN55014-1, EN774, EN50144-1, EN50144-2-15 EN50366</b>	Tip..... <b>A</b> Lungimea lamel..... <b>B</b> Watts..... <b>C</b> Nivelul puterii acustice garantate..... <b>D</b> Nivelul puterii acustice măsurate..... <b>E</b> Nivelul..... <b>F</b> Valoarea..... <b>G</b> Greutatea..... <b>H</b>	

A	EC5500	EC6000	EC6500	EC7000
B	50cm	60cm	60cm	70cm
C	550	600	650	700
D	105 dB (A)	101 dB (A)	100 dB (A)	100 dB (A)
E	98 dB (A)	96 dB (A)	98 dB (A)	97 dB (A)
F	87 dB (A)	90 dB (A)	95 dB (A)	90 dB (A)
G	0.94 m/s <sup>2</sup>	0.60 m/s <sup>2</sup>	1.22 m/s <sup>2</sup>	0.84 m/s <sup>2</sup>
H	3.9 Kg	4.2 kg	4.3 kg	4.4 kg



Newton Aycliffe, 20/11/2006  
 M. Bowden,  
 Research & Development Director







<b>BELGIQUE/BELGIË</b>	Husqvarna BELGIUM NV, BERGENSESTEENWEG 719, 1502 LEMBEEK Tel: 02 363 0311, Fax: 02 363 0391
<b>ČESKÁ REPUBLIKA</b>	Husqvarna Cesko s.r.o., oz Husqvarna Outdoor Products, Dobronická 635, 148 25 Praha 4 Tel: 02/6111 2408-9, Info-linka: 0800/110 220 Internet: www.partner-flymo.cz E-mail: info@husqvarna.cz
<b>DANMARK</b>	Flymo/Partner A/S, Lundtoftøgårdsvej 93A, 2800 Kgs.Lyngby Tel: 4587 7577, Fax: 45933308, www.flymo-partner.dk
<b>DEUTSCHLAND</b>	Husqvarna Deutschland GmbH, Julius Hofmann Str. 4, 97469 Gochsheim Tel: 097 21 7640, Fax:097 21 764202
<b>ESTONIA</b>	Husqvarna Eesti OÜ, Mustamäe tee 24, 10621 Tallinn Tel: +372 6650030
<b>FRANCE</b>	Husqvarna Jardin SAS54, 54, rue Lambrechts, BP316, 92402 COURBEVOIE cedex Tel 01 46 67 8141, Fax 01 43 34 2491
<b>FINLAND SUOMI</b>	OY Husqvarna AB, PL185, 00511 HELSINKI Tel: 00 39611, Fax: 00 39 612632
<b>ITALIA</b>	McCulloch Italiana s.r.l. Via Como 72, 23868 Valmadrera (LECCO) Tel: 800 017829, Fax: 0341 581671
<b>IRELAND</b>	Flymo Ireland Tel: 01 4565222, Fax: 01 4568551
<b>MAGYARORSZÁG</b>	Husqvarna Magyarország Kft., 1142 Budapest, Erzsébet királyné u. 87 Tel: 06-1-467 32 72, Fax: 06-1-221 50 56
<b>NORGE</b>	Flymo/Partner, div. av Husqvarna Norge AS Postboks 200, 1541 Vestby Tel: 69 10 47 90
<b>NEDERLAND</b>	Husqvarna Nederland BV, Vennootsweg 1, 2404 CG Alphen aan den Rijn Tel: +31(0) 172468322, Fax: +31(0) 172468219
<b>ÖSTERREICH</b>	HUSQVARNA Zentralwerkstätte, Industriezeile 36, 4020 LINZ, Tel: 0732 770101-60, Fax: 0732 795922
<b>POLSKA</b>	Husqvarna Poland Sp. z.o.o. 03-371 Warszawa, ul. Wysockiego 15B Tel:- (22) 8332949
<b>SLOVENIJA</b>	SKANTEH d.o.o. Tel:- (061) 133 70 68, Fax:-(061) 133 70 68
<b>SLOVENSKA</b>	Husqvarna Slovakia s.r.o., Borova Sihot 211, 033 01 Lipt. Hradok Tel: 044 522 14 19, Fax: 044 522 14 18, www.flymo-partner.sk
<b>SCHWEIZ/SUISSE/SUIZZERA</b>	Husqvarna Schweiz AG, Industriestrasse 10, 5506 Mägenwil Tel 062/889 93 50, Fax 062/889 93 60
<b>SVERIGE</b>	Husqvarna AB, Sverige Tel: 036 – 14 67 00, Fax: 036 – 14 60 70
<b>UNITED KINGDOM</b>	Husqvarna Outdoor Products United Kingdom Tel: 0870 609 1905, Fax: 0870 609 1904

Husqvarna Outdoor Products  
Aycliffe Industrial Park  
NEWTON AYCLIFFE  
Co.Durham DL5 6UP  
ENGLAND  
Telephone - (00) 44 1325 302302 Fax - (00) 44 1325 310339

Our policy of continuous improvement means that the specification of products may be altered from time to time without prior notice.

